

# NACHHALTIG. NÜTZLICH. SICHER. SENATOR.

Schreibgeräte,  
Notizbücher  
und Tassen

Katalog  
2021



**senator**<sup>®</sup>  
Extramoreordinary. Since 1920.

Liebe Senator-Kunden,

wir freuen uns, für Sie in diesen Zeiten ein verlässlicher Partner zu sein. Wie auch in den Vorjahren haben wir dabei am Katalog und Sortiment Verbesserungen und Ergänzungen vorgenommen, ohne die Kontinuität aus den Augen zu verlieren.

Bei den Produkten möchten wir auf drei besondere Highlights hinweisen:

- unsere NFC-Pens zur perfekten Verknüpfung von haptischer und elektronischer Werbung
- den Challenger-Kugelschreiber aus Recyclingkunststoff in vielen Farbkombinationen
- sowie die Antibac-Serie, welche jetzt auch zertifiziert gegen Corona wirkt

Dabei gilt für 2021:

- alle Materialpreise der Stifte sind unverändert (auf zwei Stellen gerundet)
- die Druckpreise wurden sehr deutlich vereinfacht
- und Vorkosten sind nun in den Druckpreisen enthalten

Bei Bechern und Tassen wird fast das gesamte Sortiment zum 01.07.2021 auf „made in Germany“ umgestellt und hierbei der Industriepreis (UVP) nur um 0,30 € erhöht.

Wir freuen uns auf das gemeinsame Jahr 2021 mit Ihnen als Partner.

Ihr

Daniel Jeschonowski  
Geschäftsführender Gesellschafter Senator GmbH



## ÜBER UNS

# NACHHALTIG. NÜTZLICH. SICHER. SENATOR®.

senator® Produkte bestehen durch ein konsequent durchdachtes Konzept zur individuellen Markenpräsentation: Vielfältige Designs, zuverlässig verarbeitet und so maßgeschneidert bedruckbar, dass sie perfekt zu Ihrer Marke passen.



## SEIT 1920 QUALITÄT MADE IN GERMANY

Die Produktion und Entwicklung von Schreibgeräten ist seit 100 Jahren unsere Leidenschaft. Unsere hohe Wertschöpfung am Standort Deutschland und unser langjähriges Produktions-Know-How sichern Ihnen langlebige Produkte für Ihren Werbeerfolg. Ab Juli 2021 werden wir auch viele unserer Tassen-Modelle Made in Germany liefern.



## LANGLEBIGE PRODUKTE UND NACHHALTIGE PROZESSE

Unsere Umwelt liegt uns sehr am Herzen. Deshalb sind unsere Werkstoffe und Produktionsprozesse auf Schadstofffreiheit, ökologische Verträglichkeit, Abfallvermeidung und Recycling ausgerichtet. Wir beziehen Ökostrom aus Wasserkraft, investieren in stromsparende Maßnahmen und entwickeln unsere Produkte so, dass sie mit einer langen Nutzungsdauer überzeugen.

## STARKE WERBEARTIKEL AUF DEM SCHREIBTISCH

senator® Kugelschreiber, Tassen und Papierbücher sind die perfekten Begleiter durch den Tag. Sie überzeugen durch ihre Funktionalität und Langlebigkeit, werden sehr schnell zum täglich benutzten Produkt und transportieren somit das Werbelogo jeden Tag aufs Neue.

## WIR ÜBERNEHMEN VERANTWORTUNG FÜR IHRE SICHERHEIT

senator® Produkte sind immer eine sichere Wahl und erfüllen alle gesetzlichen Anforderungen. Die BSCI- und Sedex-Mitgliedschaft ist für so selbstverständlich wie die Zertifizierung nach ISO 9001, 14001 und SMETA.



# UNSERE SERVICE-LEISTUNGEN IM ÜBERBLICK

## VIelfÄLTIGE FARBPALETTE

Bei uns ist Ihre Firmenfarbe in den besten Händen. Neben einer großen Auswahl an Standardfarben realisieren wir gerne Ihre Wunschfarbe bei der Gestaltung Ihres Schreibgerätes oder Ihrer Tasse. Unser PMS Service unterstützt Sie bei der Wahl Ihres persönlichen Wunschfarbtons.

Seite 100



## BIObASIERTE UND RECYCELTE KUNSTSTOFFPRODUKTE

Wir bei senator® verfolgen die Forschungen und Investitionen in alternative Materialien zur Reduktion des CO<sub>2</sub> Fußabdruck aktiv und sehen diese Entwicklung sehr positiv! Aktuell verarbeiten wir bereits biobasierte Kunststoffe auf Zuckerrohr-Basis in vier erfolgreichen Kugelschreibermodellen und jetzt ganz neu drei Modelle aus post-industriellem Recycling-Kunststoff.

Seiten 8-15



## 5000 IN 5 EXPRESS SERVICE

Profitieren Sie von den Vorteilen des einzigartigen senator® „5000 in 5“ Services. Ihre Kugelschreiber-Aufträge in Stückzahlen bis zu 5.000 Stück werden innerhalb von 5 Tagen produziert, bis zu 5-farbig bedruckt, verpackt und versandbereit gemacht.

Seite 102

## FÜR JEDEN MARKENAUFTRITT DIE PERFEKTE DRUCKTECHNIK

Die vielfältigen Bedruckungsmöglichkeiten unserer Schreibgeräte und Tassen sind Garanten für die optimale Präsentation Ihrer Marken. Wir helfen Ihnen bei der Wahl der für Sie passenden Veredelungsart und gestalten für Sie Werbeartikel, die Eindruck machen.

Seiten 104-109



## DIGITALE LÖSUNGEN

Nutzen Sie jetzt den senator® Challenger mit integriertem NFC-Tag und ermöglichen dadurch den kontaktlosen Austausch von Informationen. Sobald Sie ein NFC-fähiges Smartphone an den vorprogrammierten NFC-Tag halten, sehen Sie die mit dem Chip verlinkten Zusatzinformationen, individuell abgestimmt auf Ihre Wünsche, immer topaktuell und jederzeit aktualisierbar.

Seite 103



## JETZT ONLINE BESTELLEN AUF MY.SENATOR.COM

Erledigen Sie Ihre Bestellungen jetzt jederzeit einfach online. Inklusive Druckfreigabe mit Produktion. Schnell und unkompliziert. So haben Sie zu jeder Zeit Zugriff auf alle Informationen zu unseren Best-Sellern. Ihr direkter Draht zu senator®: [my.senator.com](https://my.senator.com)

Seite 102



# SORTIMENTSÜBERSICHT SCHREIBGERÄTE

## KUNSTSTOFF-SCHREIBGERÄTE

<p><b>NEW</b></p> <p><b>Evoxx</b></p> <p>3273 Polished Recycled 3305 Matt Recycled 3402 Matt Recycled 3403 Matt Recycled Mix &amp; Match</p> <p>10 11 12 12</p>	<p><b>NEW</b></p> <p><b>Trento</b></p> <p>3310 Bio 3290 Bio</p> <p>13 14</p>	<p><b>NEW</b></p> <p><b>Challenger</b></p> <p>3300 Bio 2796 Bio</p> <p>15 15</p>	<p><b>NEW</b></p> <p><b>Liberty</b></p> <p>3401 Polished Antibac 3306 Polished Antibac 3407 Polished Basic Antibac</p> <p>16 17 17</p>	<p><b>NEW</b></p> <p><b>Super Hit</b></p> <p>3285 Soft Touch 3281 Clear Basic 3280 Polished Basic</p> <p>18 19 19</p>	
<p><b>Bridge</b></p> <p>3251 Clear 3253 Clear MT 3250 Polished 3252 Polished MT 3257 Soft Touch 3256 Mix &amp; Match</p> <p>20 20 21 21 22 22</p>	<p><b>Liberty</b></p> <p>2983 Clear 2915 Polished 2993 Polished Basic 2015 Soft Touch 2942 Soft Touch MC 2918 Mix &amp; Match 2829 Mix &amp; Match Soft Touch 3220 Clip4U</p> <p>23 24 24 25 26 26 26 27</p>	<p><b>Challenger</b></p> <p>2192 Clear 2597 Clear SG 2925 Clear MT 2418 Frosted 2416 Polished</p> <p>28 29 29 30 30</p>			
<p><b>Challenger</b></p> <p>2957 Polished Basic 2958 Polished Basic SG 2926 Polished MT 2737 Soft Touch 2927 Mix &amp; Match</p> <p>31 32 32 33 33</p>	<p><b>Super Hit</b></p> <p>2756 Clear 2234 Clear SG 2244 Frosted 2904 Matt 2883 Polished 2955 Polished Basic 2956 Polished Basic SG 2773 Mix &amp; Match</p> <p>34 34 35 35 36 36 37 37</p>	<p><b>Dart</b></p> <p>2602 Clear 2600 Polished 2959 Polished Basic</p> <p>38 38 39</p>			
<p><b>Big Pen</b></p> <p>2994 Polished Basic 2774 Mix &amp; Match</p> <p>39 40</p>	<p><b>Point</b></p> <p>3217 Polished 2866 Metal</p> <p>41 41</p>	<p><b>Hatrix</b></p> <p>2339 Clear SG 2419 Clear SG MC 3200 Polished Basic SG 3201 Polished Basic SG MC</p> <p>42 42 43 43</p>	<p><b>New Spring</b></p> <p>2410 Clear MC 2310 Polished MC</p> <p>44 44</p>	<p><b>Soft Spring</b></p> <p>2067 Polished</p> <p>45</p>	<p><b>Duo Pen</b></p> <p>2122 Polished</p> <p>45</p>

# METALL-SCHREIBGERÄTE

## Phenix



## Arctic



## Arvent

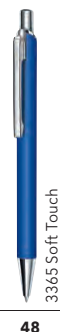

## Attract

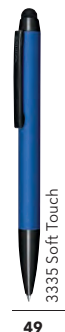

## Polar



## Galant



## Star Tec



## Delgado

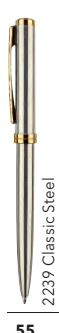

## Nautic



## Image



## Signer Liner



## Carbon Line



## Tizio



## ETUIS



## SERVICES

Druck-  
verfahren  
**104 - 105**

Minen  
**106**

## PREISINFORMATION

Artikelpreise  
**Auf jeder Produktseite**

Druckpreise  
**113**

# SORTIMENTSÜBERSICHT TASSEN

## UNTERWEGS

King Can

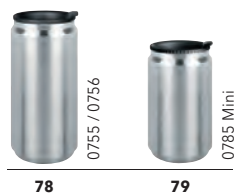

Trophy



Outdoor



## TASSEN UND BECHER

Elegant



Elite



Amity

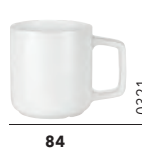

Maxim



Pics Solid



Cosmos



Charisma

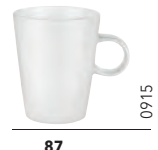

Appeal



Pics One

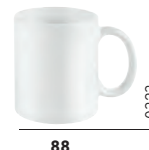

Maxi Mug



Pics Mini



Pics Two



Cult

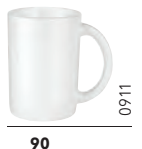

Classic



Prime



## SETS

Fancy

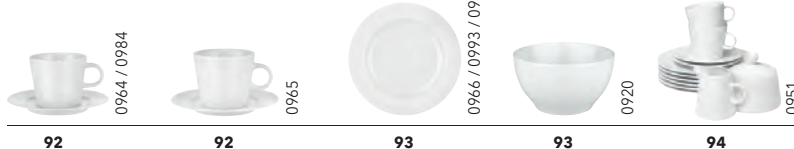

Maxim



## SERVICES

Verpackungen	Druckverfahren
98 - 99	108 - 109

## PREISINFORMATION

Artikelpreise	Druckpreise
Auf jeder Produktseite	113



## SORTIMENTSÜBERSICHT NOTIZBÜCHER

Die senator® Notizbücher sind praktische Begleiter im täglichen Leben. Handlich im Format, funktional in der Ausstattung und echte Handschmeichler durch ihre angenehmen Oberflächen. Das Kundenlogo findet als Druck oder Blindprägung ausreichend Platz auf Vorder- oder Rückseite. Und natürlich lässt sich in jedem dieser Bücher ganz bequem Ihr individuell ausgewähltes Schreibgerät unterbringen.



### SERVICES

Druckverfahren

107

### PREISINFORMATION

Artikelpreise

Auf jeder Produktseite

Druckpreise

113





## SENATOR KUNSTSTOFF-SCHREIBGERÄTE

**100 % MADE IN GERMANY.  
100 % NACHHALTIG.  
100 % WERBEERFOLG.**

Seit 100 Jahren werden senator® Schreibgeräte im Herzen von Deutschland produziert. Langlebigkeit, Nachhaltigkeit und Verlässlichkeit sind dabei der Motor, der uns antreibt. Für Ihren Werbeerfolg.

## NACHHALTIGE PRODUKTION

Unsere Umwelt liegt uns sehr am Herzen. Deshalb sind unsere Werkstoffe und Produktionsprozesse auf Nachhaltigkeit, ökologische Verträglichkeit, Abfallvermeidung, Ressourcenschonung und Recycling ausgerichtet.

Unsere Produktion erfolgt im Herzen Europas. Das bedeutet kurze Distanzen auf dem Weg zu Ihren Kunden.

## LANGLEBIGKEIT

Wir legen höchsten Wert auf den Einsatz erstklassiger Materialien und eine hochwertige Verarbeitung.

Auch die Werbeanbringung erfüllt hohe Qualitätsanforderungen: hohe Farbbrillanz, randscharfe Drucke, lange Haltbarkeit.



## ÖKOSTROM

Wir beziehen ausschließlich Ökostrom aus Wasserkraft und investieren darüber hinaus in weitere stromsparende Maßnahmen am Produktionsstandort.



senator magic flow



## MINEN

Unsere Minen bieten bis zu 5.000 m Schreibkomfort. Ohne Schmierer oder Kratzen, dokumentenecht!

Sind sie einmal leer geschrieben, erhalten Sie **kostenlosen Ersatz** unter **[www.minen.senator.com](http://www.minen.senator.com)**.

# BIOBASIERTE KUNSTSTOFFE UND RECYCLINGKUNSTSTOFFE

Kunststoff ist eine wertvolle Ressource und sollte effizient genutzt werden. Deshalb sind unsere Materialien und Produktionsprozesse schadstofffrei, umweltfreundlich, abfallvermeidend und recycelbar konzipiert. Fast 100 % unserer Produktionsabfälle werden entweder wiederverwendet oder recycelt.

Ganz neu im Sortiment finden Sie jetzt drei Kugelschreibermodelle aus post-industriellem Recycling-Material.

Unser Bio-Sortiment geht sogar noch weiter: Für unsere Modelle Liberty Bio, Skeye Bio, Super Hit Bio und Nature Plus verwenden wir einen Kunststoff auf Basis von PLA, gewonnen aus nachwachsenden und nicht endlichen Rohstoffen. Sowohl unsere Bio-Schreibgeräte als auch unsere Recycling-Schreibgeräte sind zudem komplett klimaneutral.



## BIOBASIERTE KUNSTSTOFFE (PLA UND R-PLA)

Wir setzen für unsere Bio-Produkte ein PLA auf Basis nachwachsender Rohstoffe ein.

Unser PLA wird aus nicht genetisch verändertem Zuckerrohr gewonnen. Einer der effizientesten Rohstoffe zur PLA-Herstellung.



## RECYCLINGKUNSTSTOFFE (R-ABS)

Wir verwenden eines zu >95% auf Rezyklat basierendes ABS-ReCompound.

Das bedeutet Wiederverwendung von industriellen Produktionsresten und -abfällen, Rückläufern und Alltagsprodukten.

Ursprung	Nachwachsender Rohstoff auf Biobasis
Materialbasis	PLA (Milchsäuren auf Zuckerrohrbasis)
Kerneigenschaften	Angenehme Haptik und natürliche Farben
CO <sub>2</sub> -Fußabdruck	CO <sub>2</sub> -reduziert, da bis zu 85 % organisch / nachwachsend



Echter Recyclingkunststoff aus langlebigen Artikeln
ABS (Thermoplastischer Kunststoff)
Hochwertige Oberflächen für dauerhafte Werbebotschaften
Bis zu 75 % weniger CO <sub>2</sub> verglichen mit neuem ABS-Kunststoff



## EVOXX POLISHED RECYCLED

# UNVERWECHSELBARER RECYCLING HELD.

Hergestellt aus Recycling-Material, fokussiert auf Langlebigkeit und in einem zukunftsweisenden, einzigartigen Design, das alle Blicke auf sich zieht. Für eindrucksvolle Werbewirkung.



## EVOXX POLISHED RECYCLED

Abbildung 1:1

Digitaldruck

Digitaldruck

**NEW**

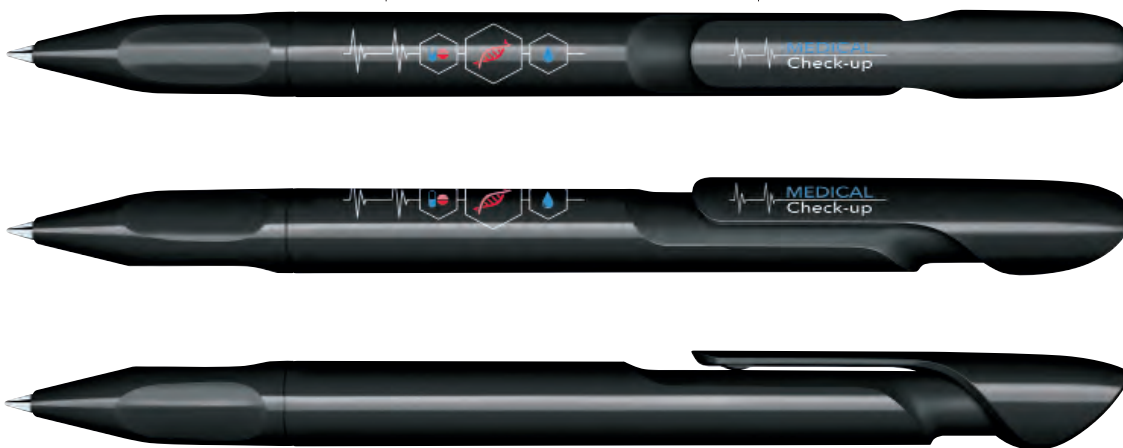

Ihr PMS Wunsch-Farbtone erhältlich ab 20.000 Stück  
Aufpreis 1.000 €



Jeder Evoxx Recycled Kugelschreiber ist auf der Rückseite mit dem Aufdruck „Recycled Material“ versehen.  
Alternative Aufdrucke sind bei Auswahl der Druckfläche 4 – Standarddruck – möglich.

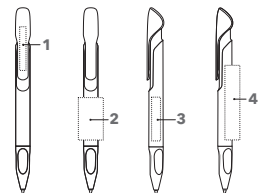

### ART. NR. 3273

**Druckkugelschreiber, sichtbare Teile aus Recycling-Material**  
Glänzend opake Gehäuseoberfläche, langlebige senator® magic flow G2 Mine (1,0 mm), Schreiblänge bis zu 5.000 m, Schreibfarbe: Blau oder Schwarz

Bitte beachten Sie, dass Recycling-Material leichte Farbschwankungen aufweisen kann.

### SERVICES

**PMS Service:** ab 20.000 Stück, siehe Seite 101

### INDUSTRIEPREISE (€/ST.)

UVP in € per Stück, zzgl. MwSt.

3273	500	1.000	2.500	5.000
<b>Unbedruckt</b>	0,43	0,40	0,38	0,36
<b>Incl. 1c Standarddruck, 1 Position</b>	0,63	0,55	0,50	0,47
Jede weitere Farbe	0,20	0,15	0,12	0,11
<b>Incl. Digitaldruck (CMYK), 1 Motiv</b>	0,78	0,70	0,65	0,62

Veredelungspreise siehe Seite 113

### VEREDELUNG / FLÄCHE

Clip	1	Standarddruck	35 x 5 mm
		Digitaldruck	35 x 7 mm
Schaft	2	Standarddruck	34 x 20 mm
		Standarddruck (ab 1.000 Stück)	40 x 35,5 mm
	3	Digitaldruck	35 x 7 mm
	4	Standarddruck (ab 1.000 Stück)	70 x 18 mm



## TRENTO MATT RECYCLED

# NACHHALTIG KLUGE RECYCLING POWER.

Das Schreibgerät konzentriert sich ganz auf drei Kunststoffteile aus Recycling-Material. Weitere Teile benötigt die Mechanik nicht. Eine ganz und gar kluge und nachhaltige Strategie.

## TRENTO MATT RECYCLED

Abbildung 1:1

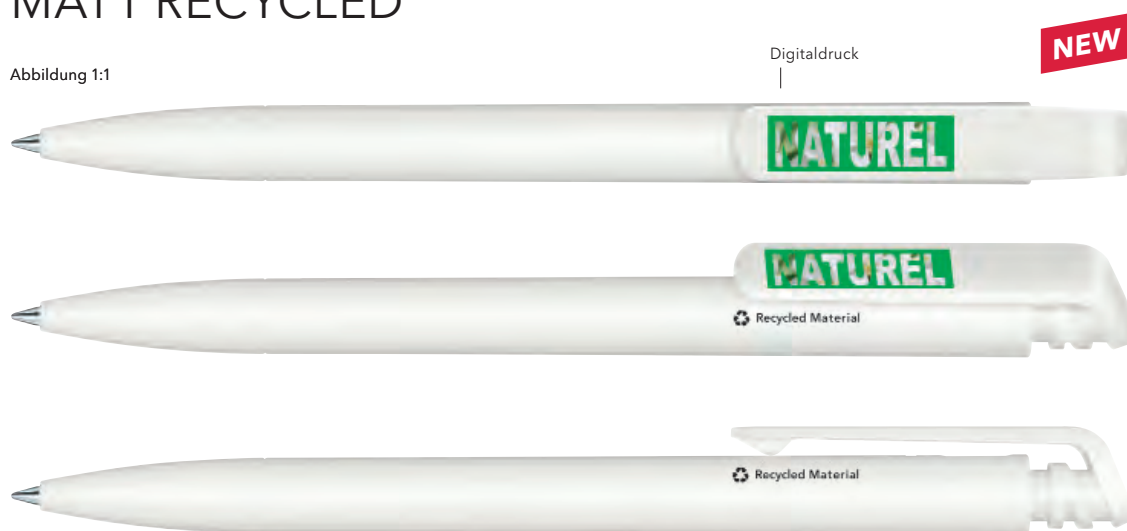

Ihr PMS Wunsch-Farbtton erhältlich ab 20.000 Stück (Aufpreis 1.000 €)



Jeder Trento Recycled Kugelschreiber ist auf der Seite mit dem Aufdruck „Recycled Material“ versehen.  Recycled Material  
Alternative Aufdrucke sind bei Auswahl der Druckfläche 5 – Standarddruck – möglich.

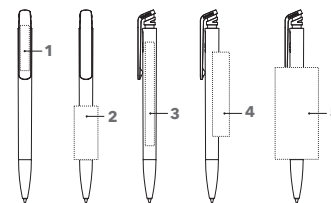

### ART. NR. 3305

**Druckkugelschreiber, sichtbare Teile aus Recycling-Material**  
Matt opake Gehäuseoberfläche, langlebige senator® magic flow X20 Mine (1,0 mm), Schreiblänge bis zu 5.000 m, Schreibfarbe: Blau oder Schwarz

Bitte beachten Sie, dass Recycling-Material leichte Farbschwankungen aufweisen kann.

### SERVICES

**PMS Service:** ab 20.000 Stück, siehe Seite 101

### INDUSTRIEPREISE (€/ST.)

UVP in € per Stück, zzgl. MwSt.

3305	500	1.000	2.500	5.000
<b>Unbedruckt</b>	0,40	0,38	0,36	0,34
<b>Incl. 1c Standarddruck, 1 Position</b>	0,60	0,53	0,48	0,45
Jede weitere Farbe	0,20	0,15	0,12	0,11
<b>Incl. Digitaldruck (CMYK), 1 Motiv</b>	0,75	0,68	0,63	0,60

Veredelungspreise siehe Seite 113

### VEREDELUNG / FLÄCHE

Clip	1	Standarddruck	35 x 6 mm
	Digitaldruck		35 x 7 mm
Schaft	2	Standarddruck	45 x 20 mm
	3	Digitaldruck	80 x 7 mm
	4	Standarddruck	65 x 13 mm
	5	Standarddruck (ab 1.000 Stück)	60 x 30 mm



# CHALLENGER MATT RECYCLED

**NEW**

Abbildung 1:1



Ihr PMS Wunsch-Farbtone  
erhältlich ab 20.000 Stück  
(Aufpreis 1.000 €)



Jeder Challenger Recycled Kugelschreiber ist auf der Rückseite mit dem Aufdruck „Recycled Material“ versehen.  
Alternative Aufdrucke sind bei Auswahl der Druckfläche 5 – Standarddruck – möglich.

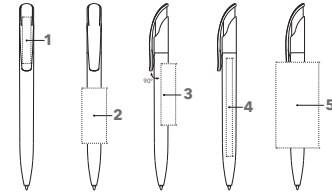

## ART. NR. 3402

**Druckkugelschreiber, sichtbare Teile aus Recycling-Material**  
Matt opake Gehäuseoberfläche, langlebige senator® magic flow G2 Mine (1,0 mm), Schreiblänge bis zu 5.000 m, Schreibfarbe: Blau oder Schwarz  
Bitte beachten Sie, dass Recycling-Material leichte Farbschwankungen aufweisen kann.

### SERVICES

**Mix & Match:** siehe Seite 100  
**PMS Service:** ab 20.000 Stück, siehe Seite 101  
**NFC Funktion:** siehe Seite 103

## INDUSTRIEPREISE (€/ST.)

UVP in € per Stück, zzgl. MwSt.

3402	500	1.000	2.500	5.000
<b>Unbedruckt</b>	0,53	0,50	0,48	0,47
<b>Incl. 1c Standarddruck, 1 Position</b>	0,73	0,65	0,60	0,58
Jede weitere Farbe	0,20	0,15	0,12	0,11
<b>Incl. Digitaldruck (CMYK), 1 Motiv</b>	0,88	0,80	0,75	0,73

Veredelungspreise siehe Seite 113

## VEREDELUNG / FLÄCHE

Clip	1	Standarddruck	35 x 7 mm oder 40 x 5 mm
		Digitaldruck	35 x 7 mm
Schaft	2	Standarddruck	45 x 20 mm
	3 <td>Standarddruck</td> <td>50 x 12 mm</td>	Standarddruck	50 x 12 mm
	4 <td>Digitaldruck</td> <td>80 x 7 mm</td>	Digitaldruck	80 x 7 mm
	5 <td>Standarddruck (ab 1.000 Stück)</td> <td>60 x 35 mm</td>	Standarddruck (ab 1.000 Stück)	60 x 35 mm



# CHALLENGER MATT RECYCLED MIX & MATCH

**NEW**

Abbildung 1:1



**Schaft**  
Matt  
4 Farben

**Oberteil**  
Matt  
15 Standardfarben

**Clip**  
Matt  
4 Farben

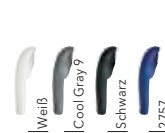
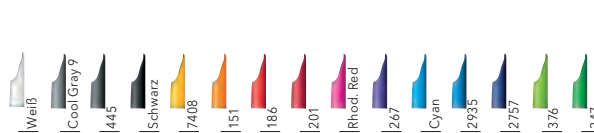
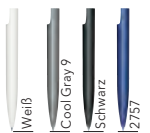

## ART. NR. 3403

**Druckkugelschreiber, sichtbare Teile aus Recycling-Material**  
Freie Kombinationsmöglichkeit aus 4 Farben für Schaft und Clip und 15 Farben für das Oberteil zur individuellen Anpassung an Ihr Corporate Design.

Langlebige senator® magic flow G2 Mine (1,0 mm), Schreiblänge bis zu 5.000 m, Schreibfarbe: Blau oder Schwarz

Bitte beachten Sie, dass Recycling-Material leichte Farbschwankungen aufweisen kann.

## INDUSTRIEPREISE (€/ST.)

UVP in € per Stück, zzgl. MwSt.

3403	1.000	2.500	5.000
<b>Unbedruckt</b>	0,53	0,51	0,50
<b>Incl. 1c Standarddruck, 1 Position</b>	0,68	0,63	0,61
Jede weitere Farbe	0,15	0,12	0,11
<b>Incl. Digitaldruck (CMYK), 1 Motiv</b>	0,83	0,78	0,76

Veredelungspreise siehe Seite 113

## VEREDELUNG / FLÄCHE

Siehe Challenger Matt Recycled, Art. Nr. 3402

### SERVICES

**Mix & Match:** siehe Seite 100  
**PMS Service:** ab 20.000 Stück, siehe Seite 101  
**NFC Funktion:** siehe Seite 103



## LIBERTY BIO

### TOP-DESIGN IN BIO-KUNSTSTOFF.

Ein durch und durch langlebiges Konzept: Biobasierter Kunststoff, auswechselbare Mine und trendiger Look. Umweltbewusstsein Hand in Hand mit gutem Design.



## LIBERTY BIO

Abbildung 1:1

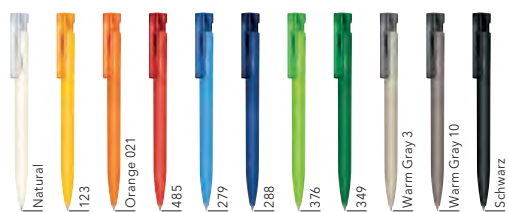
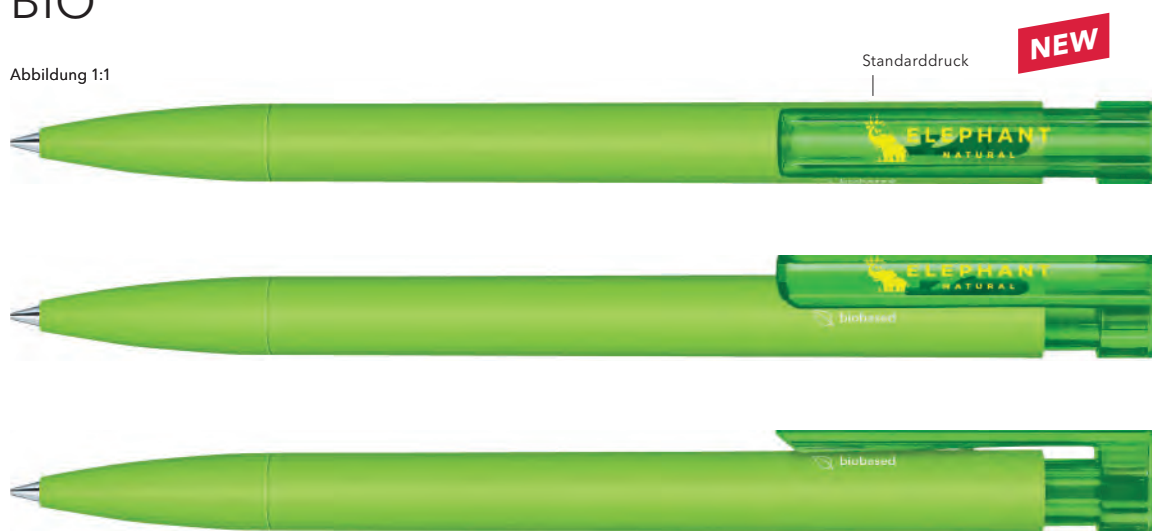

Ihr PMS Wunsch-Farbtön  
erhältlich ab 20.000 Stück  
(Aufpreis 1.000 €)

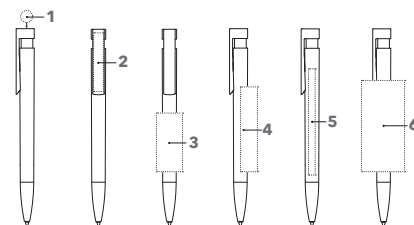

#### ART. NR. 3310

##### Druckkugelschreiber

Schaft und Spitze aus biobasiertem Kunststoff, matte Gehäuseoberfläche, transparentes Zwischenstück, transparenter Clip,

senator® magic flow G2 Mine (1,0 mm), Schreibfarbe: Blau oder Schwarz

Hinweis:

Die Oberfläche kann bei Produkten aus Bio-Material leichte Unregelmäßigkeiten aufweisen.

##### SERVICES

**PMS Service:** ab 20.000 Stück, siehe Seite 101

**Express Service (Online Portal):** siehe Seite 102

#### INDUSTRIEPREISE (€/ST.)

UVP in € per Stück, zzgl. MwSt.

3310	500	1.000	2.500	5.000
<b>Unbedruckt</b>	0,49	0,47	0,44	0,41
<b>Incl. 1c Standarddruck, 1 Position</b>	0,69	0,62	0,56	0,52
Jede weitere Farbe	0,20	0,15	0,12	0,11
<b>Incl. Digitaldruck (CMYK), 1 Motiv</b>	0,84	0,77	0,71	0,67

Veredelungspreise siehe Seite 113

#### VEREDELUNG / FLÄCHE

Kappe	1	Digitaldruck	Ø 9,5 mm
Clip	2	Standarddruck	40 x 6 mm
		Digitaldruck	35 x 7 mm
Schaft	3	Standarddruck	45 x 20 mm
		Standarddruck	65 x 13 mm
		Digitaldruck	80 x 7 mm
		Standarddruck (ab 1.000 Stück)	60 x 30 mm



## SKEYE BIO

# NACHHALTIG WERBEN MIT BIO-KUNSTSTOFF.

Nachwachsende Rohstoffe, nachhaltige Produktionsprozesse und ein vielfach ausgezeichnetes Design schaffen diesen einzigartigen Kugelschreiber für Ihre umweltbewusste Markenpräsentation.



## SKEYE BIO

Abbildung 1:1

Standarddruck

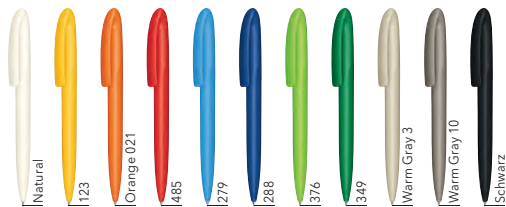

Ihr PMS Wunsch-Farbtönen erhältlich ab 20.000 Stück (Aufpreis 1.000 €)



As Awarded by The Chicago Athenaeum Museum of Architecture and Design and The European Centre for Architecture Art Design and Urban Studies

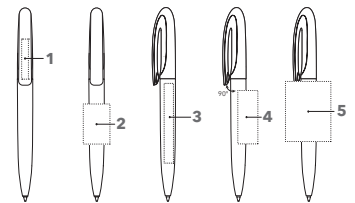

### ART. NR. 3290

#### Drehkugelschreiber

Sichtbare Teile aus biobasiertem Kunststoff, matte Gehäuseoberfläche, senator® magic flow G2 Mine (1,0 mm), Schreibfarbe: Blau oder Schwarz  
Hinweis:  
Die Oberfläche kann bei Produkten aus Bio-Material leichte Unregelmäßigkeiten aufweisen.

#### SERVICES

**PMS Service:** ab 20.000 Stück, siehe Seite 101  
**Express Service (Online Portal):** siehe Seite 102

### INDUSTRIEPREISE (€/ST.)

UVP in € per Stück, zzgl. MwSt.

3290	500	1.000	2.500	5.000
<b>Unbedruckt</b>	0,70	0,65	0,61	0,57
<b>Incl. 1c Standarddruck, 1 Position</b>	0,90	0,80	0,73	0,68
Jede weitere Farbe	0,20	0,15	0,12	0,11
<b>Incl. Digitaldruck (CMYK), 1 Motiv</b>	1,05	0,95	0,88	0,83

Veredelungspreise siehe Seite 113

### VEREDELUNG / FLÄCHE

Clip	1	Standarddruck	35 x 6 mm
<b>Schaft</b>	2	Standarddruck	30 x 20 mm
	3	Digitaldruck	50 x 7 mm
	4	Standarddruck	40 x 15 mm
	5	Standarddruck	45 x 34 mm
		(ab 1.000 Stück)	



# SUPER HIT BIO

Abbildung 1:1

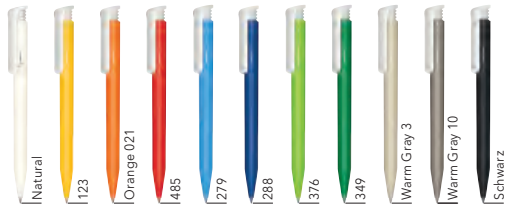

Ihr PMS Wunsch-Farbtön  
erhältlich ab 20.000 Stück  
(Aufpreis 1.000 €)

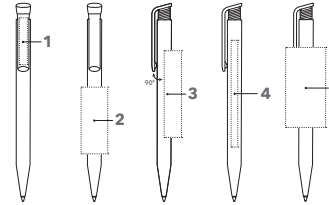

## ART. NR. 3300

### Druckkugelschreiber

Schaft aus biobasiertem Kunststoff, matte Gehäuseoberfläche, Clipdrücker: poliert opak, weiß, senator® magic flow X20 Mine (1,0 mm), Schreibfarbe: Blau oder Schwarz  
Hinweis: Die Oberfläche kann bei Produkten aus Bio-Material leichte Unregelmäßigkeiten aufweisen.

### SERVICES

**PMS Service:** ab 20.000 Stück, siehe Seite 101  
**Express Service (Online Portal):** siehe Seite 102  
**5.000 in 5:** siehe Seite 102

## INDUSTRIEPREISE (€/ST.)

UVP in € per Stück, zzgl. MwSt.

3300	500	1.000	2.500	5.000
<b>Unbedruckt</b>	0,34	0,31	0,29	0,28
<b>Incl. 1c Standarddruck, 1 Position</b>	0,54	0,46	0,41	0,39
Jede weitere Farbe	0,20	0,15	0,12	0,11
<b>Incl. Digitaldruck (CMYK), 1 Motiv</b>	0,69	0,61	0,56	0,54

Veredelungspreise siehe Seite 113

## VEREDELUNG / FLÄCHE

Clip	1	Standarddruck	35 x 6 mm
		Digitaldruck	35 x 7 mm
Schaft	2	Standarddruck	50 x 20 mm
	3	Standarddruck	65 x 13 mm
	4	Digitaldruck	80 x 7 mm
	5	Standarddruck	60 x 30 mm
		(ab 1.000 Stück)	



# NATURE PLUS BIO

Abbildung 1:1

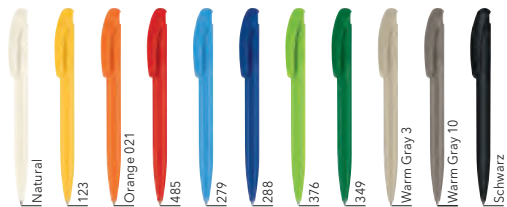

Ihr PMS Wunsch-Farbtön  
erhältlich ab 20.000 Stück  
(Aufpreis 1.000 €)

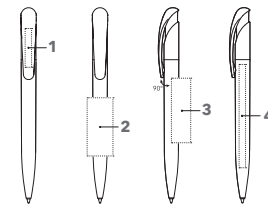

## ART. NR. 2796

### Druckkugelschreiber

Sichtbare Teile aus biobasiertem Kunststoff, matte Gehäuseoberfläche, senator® magic flow G2 Mine (1,0 mm), Schreibfarbe: Blau oder Schwarz  
Hinweis: Die Oberfläche kann bei Produkten aus Bio-Material leichte Unregelmäßigkeiten aufweisen.

### SERVICES

**PMS Service:** ab 20.000 Stück, siehe Seite 101  
**Express Service (Online Portal):** siehe Seite 102

## INDUSTRIEPREISE (€/ST.)

UVP in € per Stück, zzgl. MwSt.

2796	500	1.000	2.500	5.000
<b>Unbedruckt</b>	0,70	0,65	0,61	0,57
<b>Incl. 1c Standarddruck, 1 Position</b>	0,90	0,80	0,73	0,68
Jede weitere Farbe	0,20	0,15	0,12	0,11
<b>Incl. Digitaldruck (CMYK), 1 Motiv</b>	1,05	0,95	0,88	0,83

Veredelungspreise siehe Seite 113

## VEREDELUNG / FLÄCHE

Clip	1	Standarddruck	30 x 5 mm
		Digitaldruck	35 x 7 mm
Schaft	2	Standarddruck	45 x 20 mm
	3	Standarddruck	50 x 15 mm
	4	Digitaldruck	80 x 7 mm





## SENATOR® ANTIBAC®

# DIE BESTSELLER NATÜRLICH HYGIENISCH.

Das senator® Antibac® Sortiment bietet antibakteriellen sowie antiviralen Schutz der Oberfläche über die gesamte Lebensdauer des Kugelschreibers.  
Jetzt in 3 beliebten Designs.



## CHALLENGER POLISHED ANTIBAC®

Abbildung 1:1



15 senator® Standardfarben  
erhältlich ab 20.000 Stück

Ihr PMS Wunsch-Farbtone  
erhältlich ab 20.000 Stück

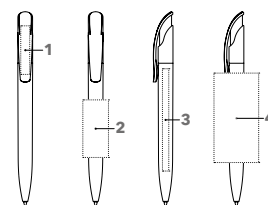

### ART. NR. 3401

#### Druckkugelschreiber mit antibakteriell und antiviral wirkender Oberfläche

Mit Silberverbindungen dotierter Kunststoff aus Deutschland, antibakterielle Wirkung bestätigt durch Prüfung nach ISO 22196, antivirale Wirkung nach ISO 21702. Poliert opake Gehäuseoberfläche, weißer Schaft und Clip, langlebige senator® magic flow G2 Mine (1,0 mm), Schreiblänge bis zu 5.000 m  
Schreibfarbe: Blau oder Schwarz

#### SERVICES

**PMS Service:** ab 20.000 Stück, siehe Seite 101

**Express Service (Online Portal):** siehe Seite 102

**NFC Funktion:** siehe Seite 103

#### VEREDELUNG/ FLÄCHE

Clip	1	Standarddruck	35 x 7 mm oder 40 x 5 mm
		Digitaldruck	35 x 7 mm
Schaft	2	Standarddruck	40 x 20 mm
	3	Digitaldruck	80 x 7 mm
	4	Standarddruck (ab 1.000 Stück)	60 x 35 mm

# SUPER HIT POLISHED ANTIBAC®

**NEW**

Abbildung 1:1



15 senator® Standardfarben erhältlich ab 20.000 Stück

Ihr PMS Wunsch-Farbtton erhältlich ab 20.000 Stück (Aufpreis 1.000 €)

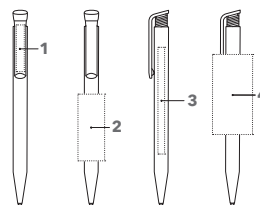

## ART. NR. 3306

### Druckkugelschreiber mit antibakteriell und antiviral wirkender Oberfläche

Mit Silberverbindungen dotierter Kunststoff aus Deutschland, antibakterielle Wirkung bestätigt durch Prüfung nach ISO 22196, antivirale Wirkung nach ISO 21702. Poliert opake Gehäuseoberfläche, weißer Schaft und Clip, langlebige senator® magic flow X20 Mine (1,0 mm), Schreiblänge bis zu 2.000 m Schreibfarbe: Blau oder Schwarz

### SERVICES

**PMS Service:** ab 20.000 Stück, siehe Seite 101  
**Express Service (Online Portal):** siehe Seite 102

## INDUSTRIEPREISE (€/ST.)

UVP in € per Stück, zzgl. MwSt.

3306	500	1.000	2.500	5.000
<b>Unbedruckt</b>	0,36	0,34	0,32	0,31
<b>Incl. 1c Standarddruck, 1 Position</b>	0,56	0,49	0,44	0,42
Jede weitere Farbe	0,20	0,15	0,12	0,11
<b>Incl. Digitaldruck (CMYK), 1 Motiv</b>	0,71	0,64	0,59	0,57

Veredelungspreise siehe Seite 113

## VEREDELUNG / FLÄCHE

Clip	1	Standarddruck	35 x 7 mm
		Digitaldruck	35 x 7 mm
Schaft	2	Standarddruck	40 x 20 mm
	3	Digitaldruck	80 x 7 mm
	4	Standarddruck (ab 1.000 Stück)	60 x 30 mm

# LIBERTY POLISHED BASIC ANTIBAC®

**NEW**

Abbildung 1:1

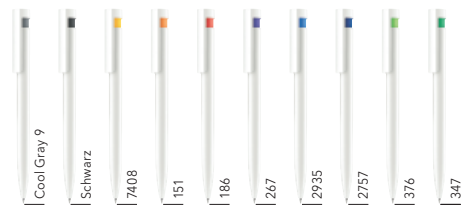
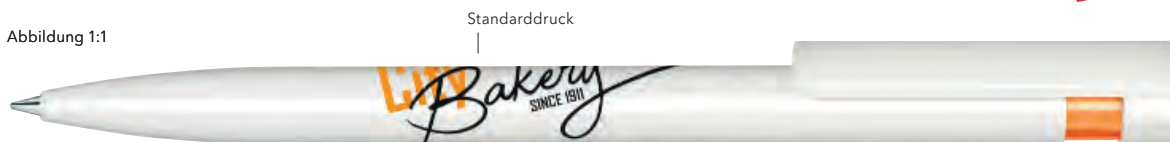

15 senator® Standardfarben erhältlich ab 20.000 Stück

Ihr PMS Wunsch-Farbtton erhältlich ab 20.000 Stück (Aufpreis 1.000 €)

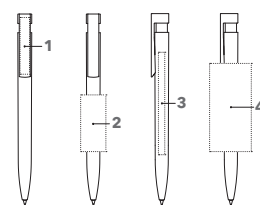

## ART. NR. 3407

### Druckkugelschreiber mit antibakteriell und antiviral wirkender Oberfläche

Mit Silberverbindungen dotierter Kunststoff aus Deutschland, antibakterielle Wirkung bestätigt durch Prüfung nach ISO 22196, antivirale Wirkung nach ISO 21702. Poliert opake Gehäuseoberfläche, weißer Schaft, farbig transparentes Zwischenstück, langlebige senator® magic flow G2 Mine (1,0 mm), Schreiblänge bis zu 5.000 m Schreibfarbe: Schwarz

### SERVICES

**PMS Service:** ab 20.000 Stück, siehe Seite 101  
**Express Service (Online Portal):** siehe Seite 102

## INDUSTRIEPREISE (€/ST.)

UVP in € per Stück, zzgl. MwSt.

3407	500	1.000	2.500	5.000
<b>Unbedruckt</b>	0,47	0,45	0,42	0,39
<b>Incl. 1c Standarddruck, 1 Position</b>	0,67	0,60	0,54	0,50
Jede weitere Farbe	0,20	0,15	0,12	0,11
<b>Incl. Digitaldruck (CMYK), 1 Motiv</b>	0,82	0,75	0,69	0,65

Veredelungspreise siehe Seite 113

## VEREDELUNG / FLÄCHE

Clip	1	Standarddruck	35 x 7 mm
		Digitaldruck	35 x 7 mm
Schaft	2	Standarddruck	40 x 20 mm
	3	Digitaldruck	80 x 7 mm
	4	Standarddruck (ab 1.000 Stück)	60 x 33 mm

## HEADLINER SOFT TOUCH

# ELEGANTES DESIGN MIT PURISTISCHEM CHARAKTER.

Elegantes, geradliniges Design trifft auf außergewöhnliche Werbeflächen für maximalen Werbeerfolg. Überzeugt in Look und Haptik. Ein echter Handschmeichler.

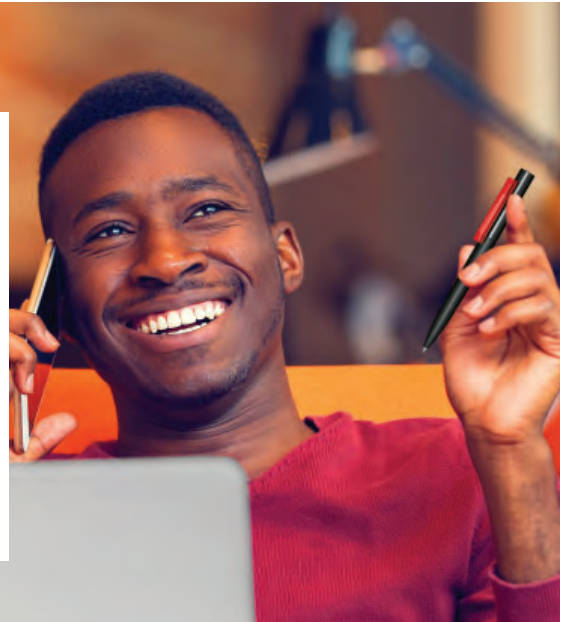

## HEADLINER SOFT TOUCH

Abbildung 1:1

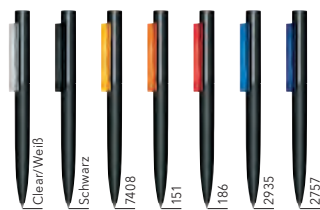

Ihr PMS Wunsch-Farbtone erhältlich ab 20.000 Stück (Aufpreis 1.000 €)

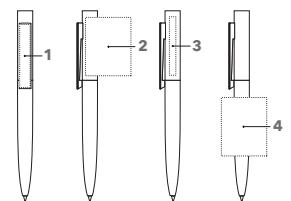

### ART. NR. 3285

#### Drehkugelschreiber

Oberteil glänzend opak, Schaft mit samtiger Gehäuseoberfläche, glänzend transparenter Clip, senator® magic flow G2 Mine (1,0 mm) Schreibfarbe: Blau oder Schwarz

#### SERVICES

PMS Service: ab 20.000 Stück, siehe Seite 101

### INDUSTRIEPREISE (€/ST.)

UVP in € per Stück, zzgl. MwSt.

3285	500	1.000	2.500	5.000
<b>Unbedruckt</b>	1,22	1,16	1,08	1,03
<b>Incl. 1c Standarddruck, 1 Position</b>	1,42	1,31	1,20	1,14
Jede weitere Farbe	0,20	0,15	0,12	0,11
<b>Incl. Digitaldruck (CMYK), 1 Motiv</b>	1,57	1,46	1,35	1,29

Veredelungspreise siehe Seite 113

### VEREDELUNG / FLÄCHE

Clip	1	Digitaldruck	48,5 x 8 mm
		Standarddruck	40 x 6 mm
Oberteil	2	Standarddruck (ab 1.000 Stück)	45 x 35 mm
	3	Standarddruck	45 x 5 mm
Schaft	4	Standarddruck (ab 1.000 Stück)	45 x 34,5 mm

# HEADLINER CLEAR BASIC

Abbildung 1:1



Ihr PMS Wunsch-Farbtön  
erhältlich ab 20.000 Stück  
(Aufpreis 1.000 €)

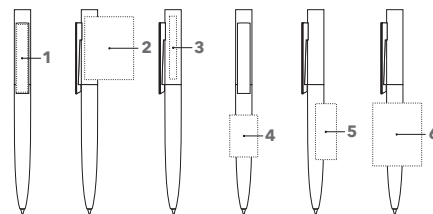

## ART. NR. 3281

### Drehkugelschreiber

Poliert opake Gehäuseoberfläche im Mix mit glänzend transparenter Gehäuseoberfläche, poliert opaker Clip in Weiß, senator® magic flow G2 Mine (1,0 mm) Schreibfarbe: Blau oder Schwarz

### SERVICES

**PMS Service:** ab 20.000 Stück, siehe Seite 101  
**5.000 in 5:** siehe Seite 102

## INDUSTRIEPREISE (€/ST.)

UVP in € per Stück, zzgl. MwSt.

3281	500	1.000	2.500	5.000
<b>Unbedruckt</b>	0,69	0,66	0,62	0,60
<b>Incl. 1c Standarddruck, 1 Position</b>	0,89	0,81	0,74	0,71
Jede weitere Farbe	0,20	0,15	0,12	0,11
<b>Incl. Digitaldruck (CMYK), 1 Motiv</b>	1,04	0,96	0,89	0,86

Veredelungspreise siehe Seite 113

## VEREDELUNG / FLÄCHE

Clip	1	Digitaldruck	48,5 x 8 mm
		Standarddruck	40 x 6 mm
Oberteil	2	Standarddruck	45 x 35 mm
	3	Standarddruck	45 x 5 mm
Schaft	4	Standarddruck	30 x 20 mm
	5	Standarddruck	40 x 15 mm
	6	Standarddruck (ab 1.000 Stück)	45 x 34,5 mm
		Digitaldruck (ab 1.000 Stück)	45 x 34 mm

# HEADLINER POLISHED BASIC

Abbildung 1:1

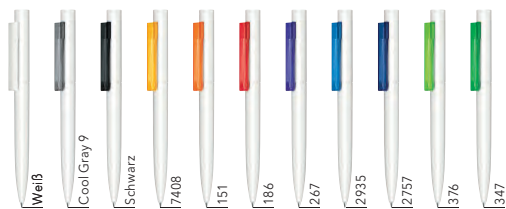

Ihr PMS Wunsch-Farbtön  
erhältlich ab 20.000 Stück  
(Aufpreis 1.000 €)

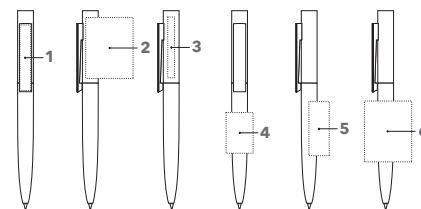

## ART. NR. 3280

### Drehkugelschreiber

Poliert opake Gehäuseoberfläche, transparenter Clip bzw. polished weiß, senator® magic flow G2 Mine (1,0 mm) Schreibfarbe: Blau oder Schwarz

### SERVICES

**PMS Service:** ab 20.000 Stück, siehe Seite 101  
**5.000 in 5:** siehe Seite 102

## INDUSTRIEPREISE (€/ST.)

UVP in € per Stück, zzgl. MwSt.

3280	500	1.000	2.500	5.000
<b>Unbedruckt</b>	0,67	0,64	0,60	0,58
<b>Incl. 1c Standarddruck, 1 Position</b>	0,87	0,79	0,72	0,69
Jede weitere Farbe	0,20	0,15	0,12	0,11
<b>Incl. Digitaldruck (CMYK), 1 Motiv</b>	1,02	0,94	0,87	0,84

Veredelungspreise siehe Seite 113

## VEREDELUNG / FLÄCHE

Clip	1	Digitaldruck	48,5 x 8 mm
		Standarddruck	40 x 6 mm
Oberteil	2	Standarddruck (ab 1.000 Stück)	45 x 35 mm
		Digitaldruck (ab 1.000 Stück)	52,8 x 35,6 mm
	3	Standarddruck	45 x 5 mm
Schaft	4	Standarddruck	30 x 20 mm
	5	Standarddruck	40 x 15 mm
	6	Standarddruck (ab 1.000 Stück)	45 x 34,5 mm
		Digitaldruck (ab 1.000 Stück)	45 x 34 mm

# BRIDGE CLEAR

Abbildung 1:1



Ihr PMS Wunsch-Farbtton erhältlich ab 20.000 Stück (Aufpreis 1.000 €)

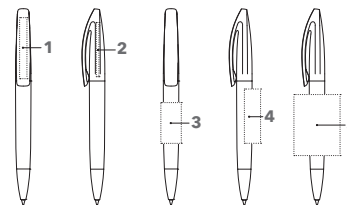

## ART. NR. 3251

### Drehkugelschreiber

Glänzend transparente Gehäuseoberfläche, senator® magic flow G2 Mine (1,0 mm), Schreibfarbe: Blau oder Schwarz

### SERVICES

**Mix & Match:** siehe Seite 100

**PMS Service:** ab 20.000 Stück, siehe Seite 101

**Express Service (Online Portal):** siehe Seite 102

**5.000 in 5:** siehe Seite 102

## INDUSTRIEPREISE (€/ST.)

UVP in € per Stück, zzgl. MwSt.

3251	500	1.000	2.500	5.000
<b>Unbedruckt</b>	0,60	0,57	0,53	0,51
<b>Incl. 1c Standarddruck, 1 Position</b>	0,80	0,72	0,65	0,62
Jede weitere Farbe	0,20	0,15	0,12	0,11
<b>Incl. Digitaldruck (CMYK), 1 Motiv</b>	0,95	0,87	0,80	0,77

Veredelungspreise siehe Seite 113

## VEREDELUNG / FLÄCHE

Clip	1	Standarddruck	45 x 5 mm oder 35 x 8 mm
		Digitaldruck	35 x 7 mm
Oberteil	2	Standarddruck	40 x 2 mm oder 30 x 3 mm
Schaft	3	Standarddruck	30 x 15 mm
	4	Standarddruck	40 x 12 mm
	5	Standarddruck (ab 1.000 Stück)	45 x 34 mm

# BRIDGE CLEAR MT

Abbildung 1:1



Ihr PMS Wunsch-Farbtton erhältlich ab 20.000 Stück (Aufpreis 1.000 €)

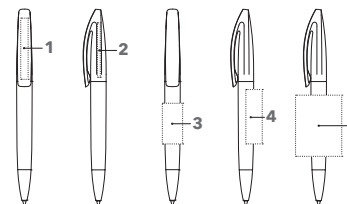

## ART. NR. 3253

### Drehkugelschreiber

Glänzend transparente Gehäuseoberfläche, glänzende Metallspitze, senator® magic flow G2 Mine (1,0 mm), Schreibfarbe: Blau oder Schwarz

### SERVICES

**Mix & Match:** siehe Seite 100

**PMS Service:** ab 20.000 Stück, siehe Seite 101

## INDUSTRIEPREISE (€/ST.)

UVP in € per Stück, zzgl. MwSt.

3253	500	1.000	2.500	5.000
<b>Unbedruckt</b>	0,82	0,79	0,75	0,73
<b>Incl. 1c Standarddruck, 1 Position</b>	1,02	0,94	0,87	0,84
Jede weitere Farbe	0,20	0,15	0,12	0,11
<b>Incl. Digitaldruck (CMYK), 1 Motiv</b>	1,17	1,09	1,02	0,99

Veredelungspreise siehe Seite 113

## VEREDELUNG / FLÄCHE

Clip	1	Standarddruck	45 x 5 mm oder 35 x 8 mm
		Digitaldruck	35 x 7 mm
Oberteil	2	Standarddruck	40 x 2 mm oder 30 x 3 mm
Schaft	3	Standarddruck	30 x 15 mm
	4	Standarddruck	40 x 12 mm
	5	Standarddruck (ab 1.000 Stück)	45 x 34 mm

# BRIDGE POLISHED

Abbildung 1:1



Ihr PMS Wunsch-Farbtton erhältlich ab 20.000 Stück (Aufpreis 1.000 €)

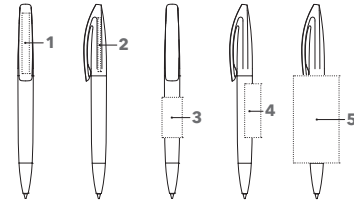

## ART. NR. 3250

### Drehkugelschreiber

Poliert opake Gehäuseoberfläche, senator® magic flow G2 Mine (1,0 mm), Schreibfarbe: Blau oder Schwarz

### SERVICES

**Mix & Match:** siehe Seite 100

**PMS Service:** ab 20.000 Stück, siehe Seite 101

**Express Service (Online Portal):** siehe Seite 102

**5.000 in 5:** siehe Seite 102

## INDUSTRIEPREISE (€/ST.)

UVP in € per Stück, zzgl. MwSt.

3250	500	1.000	2.500	5.000
<b>Unbedruckt</b>	0,58	0,55	0,51	0,49
<b>Incl. 1c Standarddruck, 1 Position</b>	0,78	0,70	0,63	0,60
Jede weitere Farbe	0,20	0,15	0,12	0,11
<b>Incl. Digitaldruck (CMYK), 1 Motiv</b>	0,93	0,85	0,78	0,75

Veredelungspreise siehe Seite 113

## VEREDELUNG / FLÄCHE

Clip	1	Standarddruck	45 x 5 mm oder 35 x 8 mm
		Digitaldruck	35 x 7 mm
Oberteil	2	Standarddruck	40 x 2 mm oder 30 x 3 mm
Schaft	3	Standarddruck	30 x 15 mm
	4	Standarddruck	40 x 12 mm
	5	Standarddruck (ab 1.000 Stück)	45 x 34 mm
		Digitaldruck auf weißem Schaft (ab 1.000 Stück)	65,5 x 34,5 mm

# BRIDGE POLISHED MT

Abbildung 1:1

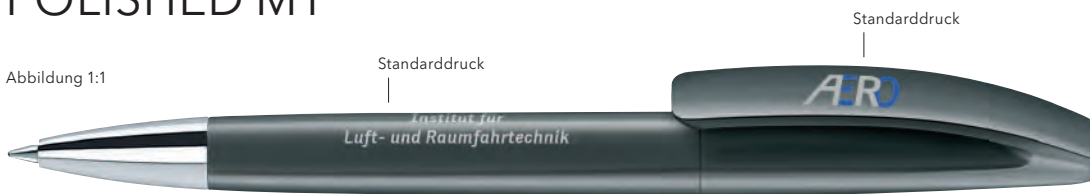

Ihr PMS Wunsch-Farbtton erhältlich ab 20.000 Stück (Aufpreis 1.000 €)

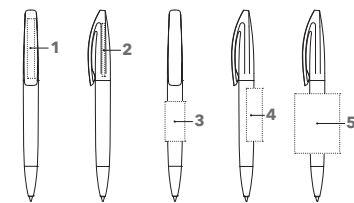

## ART. NR. 3252

### Drehkugelschreiber

Poliert opake Gehäuseoberfläche, glänzende Metallspitze, senator® magic flow G2 Mine (1,0 mm), Schreibfarbe: Blau oder Schwarz

### SERVICES

**Mix & Match:** siehe Seite 100

**PMS Service:** ab 20.000 Stück, siehe Seite 101

**Express Service (Online Portal):** siehe Seite 102

## INDUSTRIEPREISE (€/ST.)

UVP in € per Stück, zzgl. MwSt.

3252	500	1.000	2.500	5.000
<b>Unbedruckt</b>	0,80	0,77	0,73	0,71
<b>Incl. 1c Standarddruck, 1 Position</b>	1,00	0,92	0,85	0,82
Jede weitere Farbe	0,20	0,15	0,12	0,11
<b>Incl. Digitaldruck (CMYK), 1 Motiv</b>	1,15	1,07	1,00	0,97

Veredelungspreise siehe Seite 113

## VEREDELUNG / FLÄCHE

Clip	1	Standarddruck	45 x 5 mm oder 35 x 8 mm
		Digitaldruck	35 x 7 mm
Oberteil	2	Standarddruck	40 x 2 mm oder 30 x 3 mm
Schaft	3	Standarddruck	30 x 15 mm
	4	Standarddruck	40 x 12 mm
	5	Standarddruck (ab 1.000 Stück)	45 x 34 mm
		Digitaldruck auf weißem Schaft (ab 1.000 Stück)	65,5 x 34,5 mm

# BRIDGE SOFT TOUCH

Abbildung 1:1



Ihr PMS Wunsch-Farbtone  
erhältlich ab 20.000 Stück  
(Aufpreis 1.000 €)

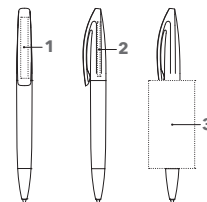

## ART. NR. 3257

### Drehkugelschreiber

Samtig matte Gehäuseoberfläche,  
senator® magic flow G2 Mine (1,0 mm),  
Schreibfarbe: Blau oder Schwarz

### SERVICES

**PMS Service:** ab 20.000 Stück, siehe Seite 101

## INDUSTRIEPREISE (€/ST.)

UVP in € per Stück, zzgl. MwSt.

3257	500	1.000	2.500	5.000
<b>Unbedruckt</b>	1,28	1,15	1,06	1,04
<b>Incl. 1c Standarddruck, 1 Position</b>	1,48	1,30	1,18	1,15
Jede weitere Farbe	0,20	0,15	0,12	0,11

Veredelungspreise siehe Seite 113

## VEREDELUNG / FLÄCHE

Clip	1	Standarddruck	45 x 5 mm oder 35 x 8 mm
<b>Oberteil</b>	<b>2</b>	Standarddruck	40 x 2 mm oder 30 x 3 mm
<b>Schaft</b>	<b>3</b>	Standarddruck (ab 1.000 Stück)	45 x 34 mm

# BRIDGE MIX & MATCH

Abbildung 1:1

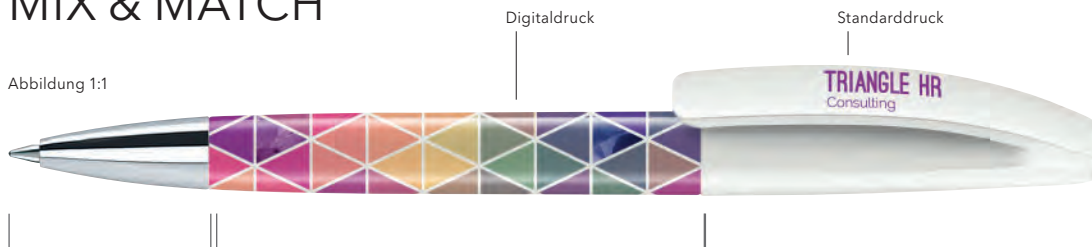

### Spitze

Polished 15 Standardfarben  
Clear 15 Standardfarben  
Metall glänzend silber

### Schaft

Polished 15 Standardfarben  
Clear 15 Standardfarben

### Clipkappe

Polished 15 Standardfarben  
Clear 15 Standardfarben

## ART. NR. 3256

### Drehkugelschreiber

Freie Kombinationsmöglichkeit der verschiedenen  
Bauteile, Farben und Oberflächen, Metallspitze  
optional,  
senator® magic flow G2 Mine (1,0 mm),  
Schreibfarbe: Blau oder Schwarz

### SERVICES

**Mix & Match:** siehe Seite 100

**PMS Service:** ab 20.000 Stück, siehe Seite 101

#### Zusätzliche Minenoption:

senator® magic flow G2 Mine (1,4 mm),  
siehe Seite 106

## INDUSTRIEPREISE (€/ST.)

UVP in € per Stück, zzgl. MwSt.

3256	1.000	2.500	5.000
<b>Unbedruckt</b>	0,60	0,56	0,54
<b>Incl. 1c Standarddruck, 1 Position</b>	0,75	0,68	0,65
Jede weitere Farbe	0,15	0,12	0,11
<b>Incl. Digitaldruck (CMYK), 1 Motiv</b>	0,90	0,83	0,80
<b>Aufschlag Metallspitze</b>	0,22	0,22	0,22
<b>Aufschlag Magic Flow Mine 1,4</b>	0,08	0,08	0,08

Veredelungspreise siehe Seite 113

## VEREDELUNG / FLÄCHE

Siehe alle Bridge Modelle, aus denen Sie die  
Teile zusammensetzen oder kontaktieren Sie uns.

## LIBERTY CLEAR

# MODERNES DESIGN MIT KLARER BOTSCHAFT.

Design in Reinkultur: puristisch, schnörkellos, zeitlos. Bietet mit puristischer Formensprache und glänzender Farbauswahl den perfekten Rahmen für selbstbewusste Werbung. Es lebe Ihre Kreativität.



## LIBERTY CLEAR

Abbildung 1:1

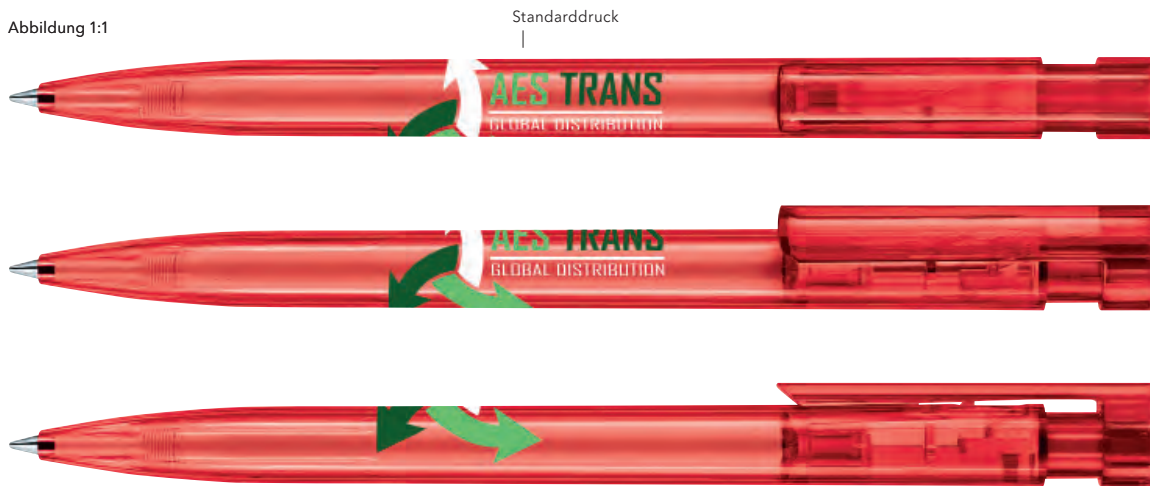

Ihr PMS Wunsch-Farbtton erhältlich ab 20.000 Stück (Aufpreis 1.000 €)

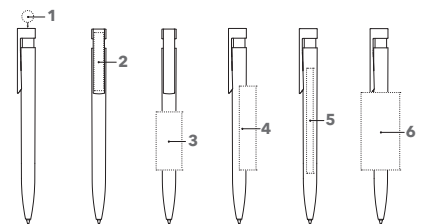

### ART. NR. 2983

#### Druckkugelschreiber

Glänzend transparente Gehäuseoberfläche, senator® magic flow G2 Mine (1,0 mm), Schreibfarbe: Blau oder Schwarz

#### SERVICES

**Mix & Match:** siehe Seite 100

**PMS Service:** ab 20.000 Stück, siehe Seite 101

**5.000 in 5:** siehe Seite 102

### INDUSTRIEPREISE (€/ST.)

UVP in € per Stück, zzgl. MwSt.

2983	500	1.000	2.500	5.000
<b>Unbedruckt</b>	0,39	0,37	0,34	0,31
<b>Incl. 1c Standarddruck, 1 Position</b>	0,59	0,52	0,46	0,42
Jede weitere Farbe	0,20	0,15	0,12	0,11
<b>Incl. Digitaldruck (CMYK), 1 Motiv</b>	0,74	0,67	0,61	0,57

Veredelungspreise siehe Seite 113

### VEREDELUNG / FLÄCHE

Kappe	1	Digitaldruck	Ø 9,5 mm
Clip	2	Standarddruck	40 x 6 mm
		Digitaldruck	35 x 7 mm
Schaft	3	Standarddruck	45 x 20 mm
		Standarddruck	65 x 13 mm
		Digitaldruck	80 x 7 mm
		Standarddruck	60 x 30 mm



# LIBERTY POLISHED

Abbildung 1:1



Standarddruck

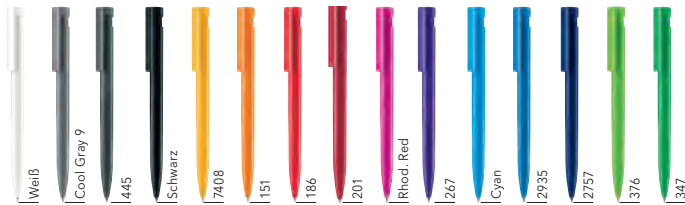

Ihr PMS Wunsch-Farbtone erhältlich ab 20.000 Stück (Aufpreis 1.000 €)

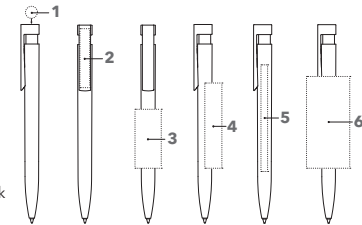

## ART. NR. 2915

### Druckkugelschreiber

Poliert opake Gehäuseoberfläche, senator® magic flow G2 Mine (1,0 mm)  
Schreibfarbe: Blau oder Schwarz

### SERVICES

**Mix & Match:** siehe Seite 100  
**PMS Service:** ab 20.000 Stück, siehe Seite 101  
**Express Service (Online Portal):** siehe Seite 102  
**5.000 in 5:** siehe Seite 102

## INDUSTRIEPREISE (€/ST.)

UVP in € per Stück, zzgl. MwSt.

2915	500	1.000	2.500	5.000
<b>Unbedruckt</b>	0,37	0,35	0,32	0,29
<b>Incl. 1c Standarddruck, 1 Position</b>	0,57	0,50	0,44	0,40
Jede weitere Farbe	0,20	0,15	0,12	0,11
<b>Incl. Digitaldruck (CMYK), 1 Motiv</b>	0,72	0,65	0,59	0,55

Veredelungspreise siehe Seite 113

## VEREDELUNG / FLÄCHE

Kappe	1	Digitaldruck	Ø 9,5 mm
<b>Clip</b>	2	Standarddruck	40 x 6 mm
		Digitaldruck	35 x 7 mm
<b>Schaft</b>	3	Standarddruck	45 x 20 mm
	4	Standarddruck	65 x 13 mm
	5	Digitaldruck	80 x 7 mm
	6	Standarddruck (ab 1.000 Stück)	60 x 30 mm
		Digitaldruck auf weißem Schaft (ab 1.000 Stück)	70 x 33 mm

# LIBERTY POLISHED BASIC

Abbildung 1:1



Digitaldruck

Standarddruck

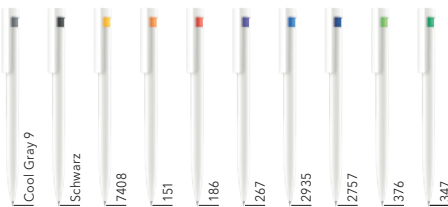

Ihr PMS Wunsch-Farbtone erhältlich ab 20.000 Stück (Aufpreis 1.000 €)

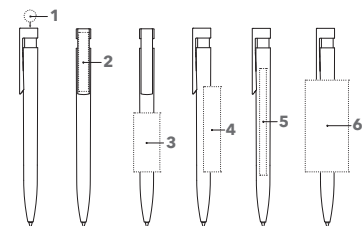

## ART. NR. 2993

### Druckkugelschreiber

Poliert opake Gehäuseoberfläche, weißer Schaft, farbig transparentes Zwischenstück, senator® magic flow G2 Mine (1,0 mm), Schreibfarbe: Blau oder Schwarz

### SERVICES

**Mix & Match:** siehe Seite 100  
**PMS Service:** ab 20.000 Stück, siehe Seite 101  
**Express Service (Online Portal):** siehe Seite 102  
**5.000 in 5:** siehe Seite 102

## INDUSTRIEPREISE (€/ST.)

UVP in € per Stück, zzgl. MwSt.

2993	500	1.000	2.500	5.000
<b>Unbedruckt</b>	0,37	0,35	0,32	0,29
<b>Incl. 1c Standarddruck, 1 Position</b>	0,57	0,50	0,44	0,40
Jede weitere Farbe	0,20	0,15	0,12	0,11
<b>Incl. Digitaldruck (CMYK), 1 Motiv</b>	0,72	0,65	0,59	0,55

Veredelungspreise siehe Seite 113

## VEREDELUNG / FLÄCHE

Kappe	1	Digitaldruck	Ø 9,5 mm
<b>Clip</b>	2	Standarddruck	40 x 6 mm
		Digitaldruck	35 x 7 mm
<b>Schaft</b>	3	Standarddruck	45 x 20 mm
	4	Standarddruck	65 x 13 mm
	5	Digitaldruck	80 x 7 mm
	6	Standarddruck (ab 1.000 Stück)	60 x 30 mm
		Digitaldruck (ab 1.000 Stück)	68 x 33 mm

## LIBERTY SOFT TOUCH

# MODERNES DESIGN SPÜRBAR HOCHWERTIG WIE AUS SEIDE.

Design in Reinkultur: puristisch, schnörkellos, zeitlos.  
Bietet mit puristischer Formensprache und hochwertigem Softtouch Lack den perfekten Rahmen für selbstbewusste Werbung. Es lebe Ihre Kreativität.

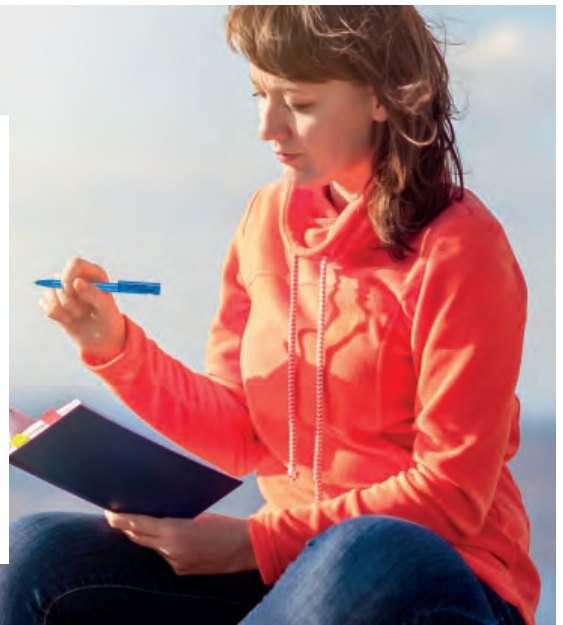

## LIBERTY SOFT TOUCH

Abbildung 1:1

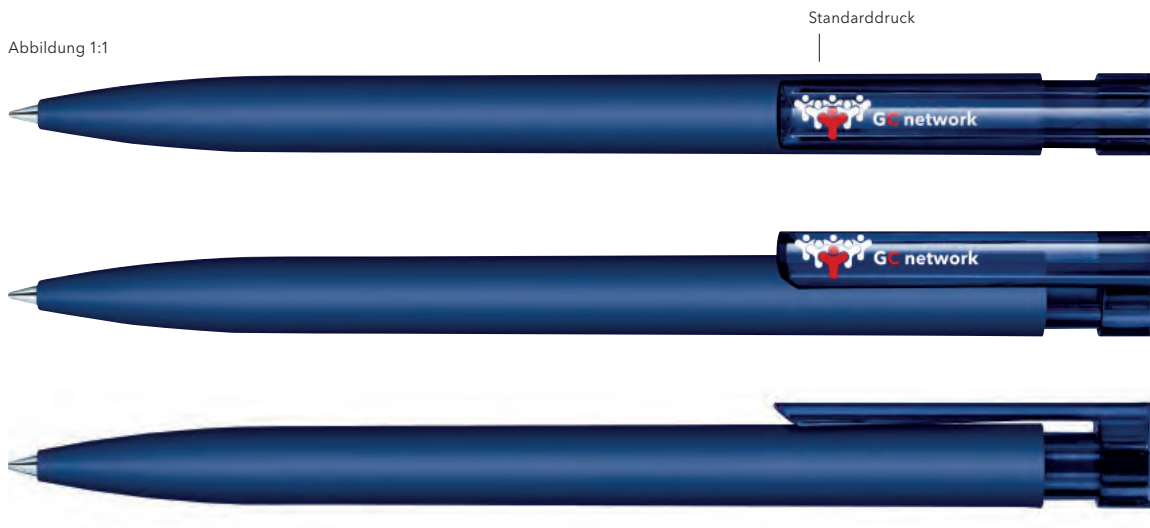

Ihr PMS Wunsch-Farbtou  
erhältlich ab 20.000 Stück  
(Aufpreis 1.000 €)

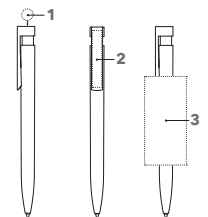

### ART. NR. 2015

#### Druckkugelschreiber

Samtige Gehäuseoberfläche, transparentes Zwischenstück, transparenter Clip, senator® magic flow G2 Mine (1,0 mm), Schreibfarbe: Blau oder Schwarz

#### SERVICES

**Mix & Match:** siehe Seite 100  
**PMS Service:** ab 20.000 Stück, siehe Seite 101  
**Express Service (Online Portal):** siehe Seite 102

### INDUSTRIEPREISE (€/ST.)

UVP in € per Stück, zzgl. MwSt.

2015	500	1.000	2.500	5.000
<b>Unbedruckt</b>	0,94	0,89	0,82	0,76
<b>Incl. 1c Standarddruck, 1 Position</b>	1,14	1,04	0,94	0,87
Jede weitere Farbe	0,20	0,15	0,12	0,11
<b>Incl. Digitaldruck (CMYK), 1 Motiv</b>	1,29	1,19	1,09	1,02

Veredelungspreise siehe Seite 113

### VEREDELUNG/FLÄCHE

Kappte	1	Digitaldruck	Ø 9,5 mm
<b>Clip</b>	2	Standarddruck	40 x 6 mm
		Digitaldruck	35 x 7 mm
<b>Schaft</b>	3	Standarddruck	60 x 30 mm
		(ab 1.000 Stück)	

# LIBERTY SOFT TOUCH MC

Abbildung 1:1



Ihr PMS Wunsch-Farbtone  
erhältlich ab 20.000 Stück  
(Aufpreis 1.000 €)

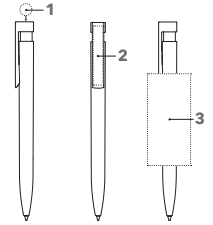

## ART. NR. 2942

### Druckkugelschreiber

Samtig matte Gehäuseoberfläche,  
transparentes Zwischenstück und  
Cliphalterung, Metallclip,  
senator® magic flow G2 Mine (1,0 mm),  
Schreibfarbe: Blau oder Schwarz

### SERVICES

**Mix & Match:** siehe Seite 100

**PMS Service:** ab 20.000 Stück, siehe Seite 101

## INDUSTRIEPREISE (€/ST.)

UVP in € per Stück, zzgl. MwSt.

2942	500	1.000	2.500	5.000
<b>Unbedruckt</b>	1,16	1,11	1,04	0,98
<b>Incl. 1c Standarddruck, 1 Position</b>	-	1,26	1,16	1,09
Jede weitere Farbe	-	0,15	0,12	0,11
<b>Incl. Digitaldruck (CMYK), 1 Motiv</b>	1,51	1,41	1,31	1,24
<b>Incl. Lasergravur, 1 Position</b>	1,76	1,66	1,56	1,49

Veredelungspreise siehe Seite 113

## VEREDELUNG / FLÄCHE

Kappe	1	Digitaldruck	Ø 7,5 mm
Clip	2	Lasergravur	45 x 6 mm
Schaft	3	Standarddruck	60 x 30 mm

(ab 1.000 Stück)

# LIBERTY MIX & MATCH

Abbildung 1:1

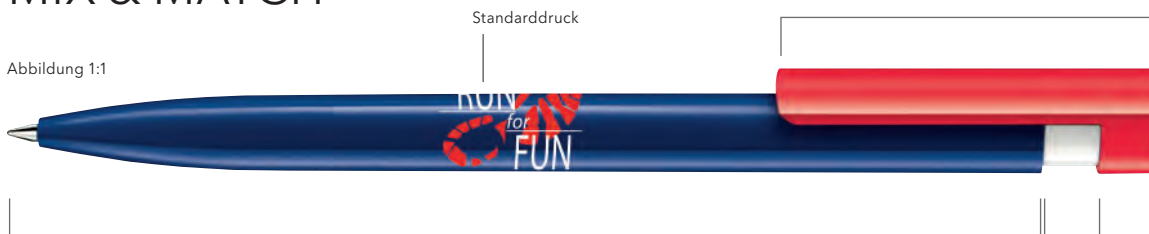

**Schaft**  
Polished  
Clear  
Soft Touch

15 Standardfarben  
15 Standardfarben  
15 Standardfarben

**Zwischenstück**  
Polished  
Clear

15 Standardfarben  
15 Standardfarben

**Clip**  
Polished  
Clear  
Metall  
mit Clear

15 Standardfarben  
15 Standardfarben  
15 Standardfarben

## ART. NR. 2918 / 2829

### Druckkugelschreiber

Freie Kombinationsmöglichkeit der  
verschiedenen Bauteile, Farben und  
Oberflächen,  
senator® magic flow G2 Mine (1,0 mm),  
Schreibfarbe: Blau oder Schwarz

### 2918:

Schaft polished oder clear, Metallclip  
optional

### 2829:

Schaft soft touch, Metallclip optional

## INDUSTRIEPREISE (€/ST.)

UVP in € per Stück, zzgl. MwSt.

2918	1.000	2.500	5.000
<b>Unbedruckt</b>	0,40	0,37	0,34
<b>Incl. 1c Standarddruck, 1 Position</b>	0,55	0,49	0,45
Jede weitere Farbe	0,15	0,12	0,11
<b>Incl. Digitaldruck (CMYK), 1 Motiv</b>	0,70	0,64	0,60
<b>Aufschlag Metallclip</b>	0,22	0,22	0,22
<b>Aufschlag Mine 1,4</b>	0,08	0,08	0,08

Veredelungspreise siehe Seite 113

2829	1.000	2.500	5.000
<b>Unbedruckt</b>	0,92	0,85	0,80
<b>Incl. 1c Standarddruck, 1 Position</b>	1,07	0,97	0,91
Jede weitere Farbe	0,15	0,12	0,11
<b>Incl. Digitaldruck (CMYK), 1 Motiv</b>	1,22	1,12	1,06
<b>Aufschlag Metallclip</b>	0,22	0,22	0,22
<b>Aufschlag Mine 1,4</b>	0,08	0,08	0,08

## VEREDELUNG / FLÄCHE

Siehe alle Liberty Modelle, aus  
denen Sie die Teile zusammen-  
stellen oder kontaktieren Sie uns.

### SERVICES

**Mix & Match:** siehe Seite 100

**PMS Service:**  
ab 20.000 Stück, siehe Seite 101

# LIBERTY CLIP4U

Abbildung 1:1

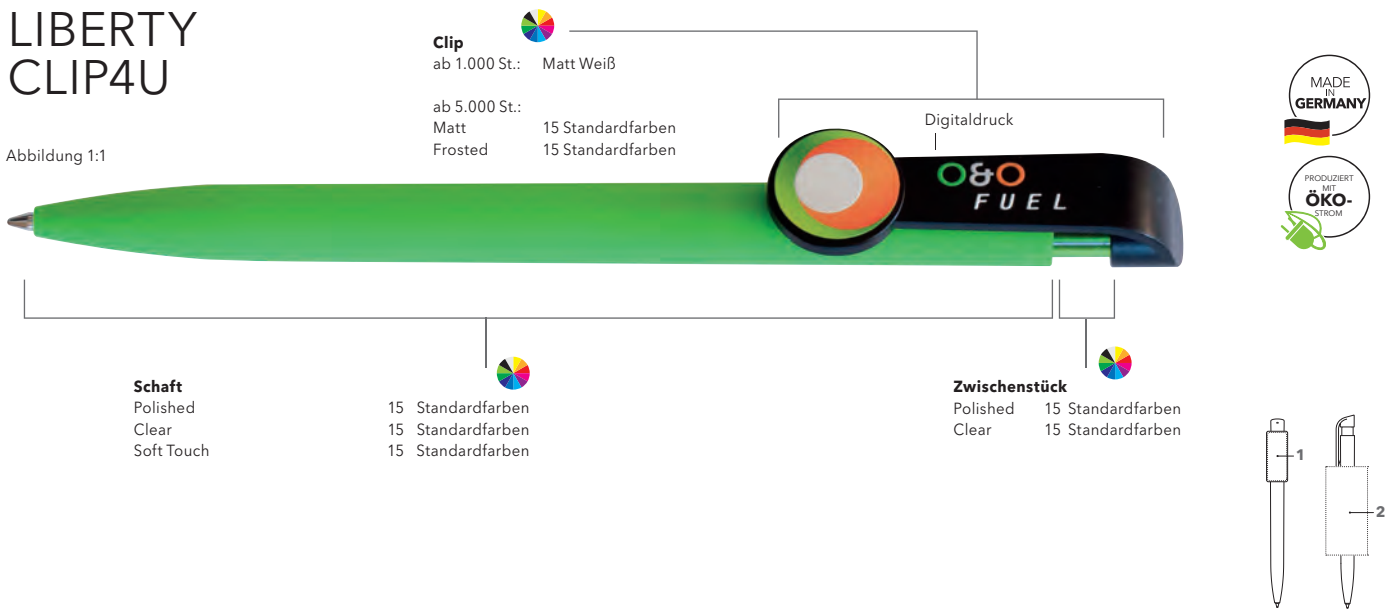

## ART. NR. 3220 / 3221

### Druckkugelschreiber

Gestalten Sie Ihre eigene Clipform oder wählen Sie aus vorhandenen Clipformen Ihren Favoriten. Die Bauteile lassen sich in Oberfläche und Farbe individuell miteinander kombinieren.  
senator® magic flow G2 Mine (1,0 mm), Schreibfarbe: Blau oder Schwarz

#### 3220:

Schaft polished oder clear

#### 3221:

Schaft soft touch

## SERVICES

**Mix & Match:** siehe Seite 100

**PMS Service:** ab 20.000 Stück, siehe Seite 101

**Zusätzliche Minioption:**  
senator® magic flow Mine G2 (1,4 mm), siehe Seite 106

## VEREDELUNG / FLÄCHE

Clip	1	Digitaldruck	max 40,5 x 16 mm (je nach Clipform)
Schaft	2	Standarddruck Digitaldruck auf weißem Schaft (ab 1.000 Stück)	60 x 30 mm 70 x 33 mm



## INDUSTRIEPREISE (€/ST.)

UVP in € per Stück, zzgl. MwSt.

	1.000	2.500	5.000
<b>3220</b>			
mit Standard-Clipform in Weiß matt unbedruckt	0,55	0,52	0,49
incl. 1c Standarddruck, 1 Position	0,70	0,64	0,60
jede weitere Farbe	0,15	0,12	0,11
incl. Digitaldruck (CMYK) pro Motiv	0,85	0,79	0,75
Aufschlag Magic Flow Mine 1,4	0,08	0,08	0,08
<b>3221</b>			
mit allen Clipformen und Farben (matt/frosted) unbedruckt	1,07	1,00	0,94
incl. 1c Standarddruck, 1 Position	1,22	1,12	1,05
jede weitere Farbe	0,15	0,12	0,11
incl. Digitaldruck (CMYK) pro Motiv	1,37	1,27	1,20
Aufschlag Magic Flow Mine 1,4	0,08	0,08	0,08

## CLIP 4U

Der Clip lässt sich ganz frei in seiner Form gestalten. Kontaktieren Sie uns und lassen Sie sich beraten.



Mindestbestellmenge 10.000 Stk.  
Gerne unterbreiten wir Ihnen ein entsprechendes Angebot.

## STANDARD-CLIPFORMEN OHNE WERKZEUGKOSTEN

Beispiele für Standard-Clipformen, die Sie ohne Werkzeugkosten nutzen können:

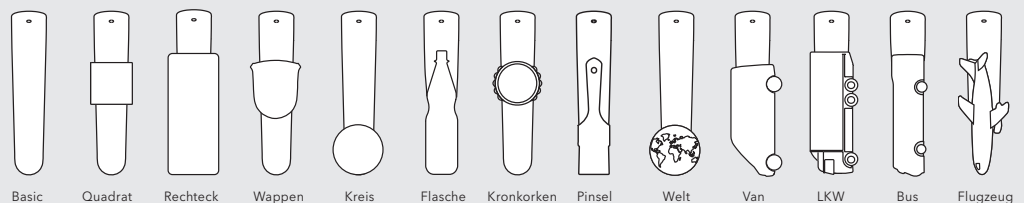

## CHALLENGER CLEAR

# DER BESTSELLER – BESTECHEND CHARMANT.

Designharmonie in glänzender Ausführung. Die weiche, zurückhaltende Linienführung bezaubert jeden und formt einen wahren Eye-Catcher für Ihre Marke.

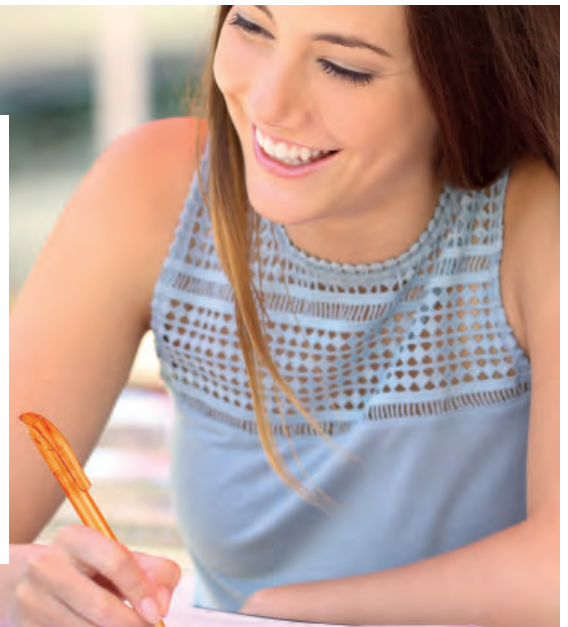

## CHALLENGER CLEAR

Abbildung 1:1



Standarddruck



Ihr PMS Wunsch-Farbtton  
erhältlich ab 20.000 Stück  
(Aufpreis 1.000 €)

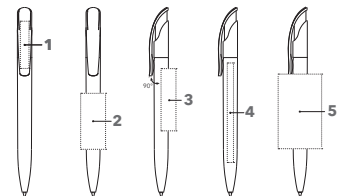

### ART. NR. 2192

#### Druckkugelschreiber

Glänzend transparente Gehäuseoberfläche,  
senator® magic flow G2 Mine (1,0 mm),  
Schreibfarbe: Blau oder Schwarz

#### SERVICES

**Mix & Match:** siehe Seite 100

**PMS Service:** ab 20.000 Stück, siehe Seite 101

**Express Service (Online Portal):** siehe Seite 102

**5.000 in 5:** siehe Seite 102

**NFC Funktion:** siehe Seite 103

### INDUSTRIEPREISE (€/ST.)

UVP in € per Stück, zzgl. MwSt.

2192	500	1.000	2.500	5.000
<b>Unbedruckt</b>	0,43	0,40	0,39	0,37
<b>Incl. 1c Standarddruck, 1 Position</b>	0,63	0,55	0,51	0,48
Jede weitere Farbe	0,20	0,15	0,12	0,11
<b>Incl. Digitaldruck (CMYK), 1 Motiv</b>	0,78	0,70	0,66	0,63

Veredelungspreise siehe Seite 113

### VEREDELUNG / FLÄCHE

Clip	1	Standarddruck	35 x 7 mm oder 40 x 5 mm
		Digitaldruck	35 x 7 mm
Schaft	2	Standarddruck	45 x 20 mm
	3	Standarddruck	50 x 12 mm
	4	Digitaldruck	80 x 7 mm
	5	Standarddruck (ab 1.000 Stück)	60 x 35 mm

# CHALLENGER CLEAR SG

Abbildung 1:1



Ihr PMS Wunsch-Farbtton  
erhältlich ab 20.000 Stück  
(Aufpreis 1.000 €)

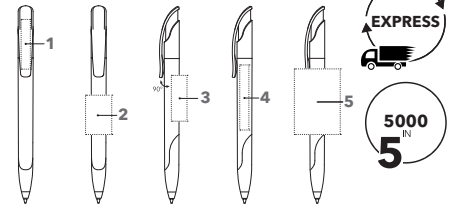

## ART. NR. 2597

### Druckkugelschreiber

Glänzend transparente Gehäuseoberfläche,  
farbige Softgriffzone passend zum Schaft,  
senator® magic flow G2 Mine (1,0 mm),  
Schreibfarbe: Blau oder Schwarz

### SERVICES

**Mix & Match:** siehe Seite 100

**5.000 in 5:** siehe Seite 102

**PMS Service:** ab 20.000 Stück, siehe Seite 101

**NFC Funktion:** siehe Seite 103

**Express Service (Online Portal):** siehe Seite 102

## INDUSTRIEPREISE (€/ST.)

UVP in € per Stück, zzgl. MwSt.

2597	500	1.000	2.500	5.000
<b>Unbedruckt</b>	0,51	0,48	0,47	0,45
<b>Incl. 1c Standarddruck, 1 Position</b>	0,71	0,63	0,59	0,56
Jede weitere Farbe	0,20	0,15	0,12	0,11
<b>Incl. Digitaldruck (CMYK), 1 Motiv</b>	0,86	0,78	0,74	0,71

Veredelungspreise siehe Seite 113

## VEREDELUNG / FLÄCHE

Clip	1	Standarddruck	35 x 7 mm oder 40 x 5 mm
		Digitaldruck	35 x 7 mm
Schaft	2	Standarddruck	30 x 20 mm oder 45 x 10 mm
	3	Standarddruck	35 x 12 mm
	4	Digitaldruck	60 x 7 mm
	5	Standarddruck (ab 1.000 Stück)	50 x 35 mm

# CHALLENGER CLEAR MT

Abbildung 1:1



Ihr PMS Wunsch-Farbtton  
erhältlich ab 20.000 Stück  
(Aufpreis 1.000 €)

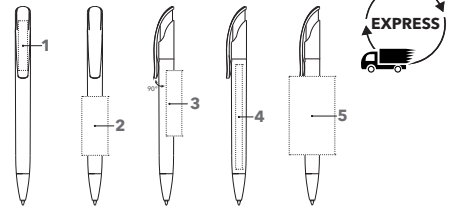

## ART. NR. 2925

### Druckkugelschreiber

Glänzend transparente Gehäuseoberfläche,  
glänzende Metallspitze,  
senator® magic flow G2 Mine (1,0 mm),  
Schreibfarbe: Blau oder Schwarz

### SERVICES

**Mix & Match:** siehe Seite 100

**PMS Service:** ab 20.000 Stück, siehe Seite 101

**NFC Funktion:** siehe Seite 103

**Express Service (Online Portal):** siehe Seite 102

## INDUSTRIEPREISE (€/ST.)

UVP in € per Stück, zzgl. MwSt.

2925	500	1.000	2.500	5.000
<b>Unbedruckt</b>	0,78	0,75	0,74	0,72
<b>Incl. 1c Standarddruck, 1 Position</b>	0,98	0,90	0,86	0,83
Jede weitere Farbe	0,20	0,15	0,12	0,11
<b>Incl. Digitaldruck (CMYK), 1 Motiv</b>	1,13	1,05	1,01	0,98

Veredelungspreise siehe Seite 113

## VEREDELUNG / FLÄCHE

Clip	1	Standarddruck	35 x 7 mm oder 40 x 5 mm
		Digitaldruck	35 x 7 mm
Schaft	2	Standarddruck	45 x 20 mm
	3	Standarddruck <td>50 x 12 mm</td>	50 x 12 mm
	4	Digitaldruck <td>80 x 7 mm</td>	80 x 7 mm
	5	Standarddruck (ab 1.000 Stück)	60 x 35 mm

# CHALLENGER FROSTED

Abbildung 1:1



Ihr PMS Wunsch-Farbtton erhältlich ab 20.000 Stück (Aufpreis 1.000 €)

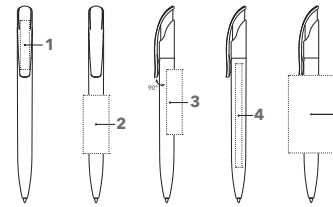

## ART. NR. 2418

### Druckkugelschreiber

Gefrostete Gehäuseoberfläche, sensor® magic flow G2 Mine (1,0 mm), Schreibfarbe: Blau oder Schwarz

### SERVICES

**Mix & Match:** siehe Seite 100  
**PMS Service:** ab 20.000 Stück, siehe Seite 101  
**Express Service (Online Portal):** siehe Seite 102  
**5.000 in 5:** siehe Seite 102  
**NFC Funktion:** siehe Seite 103

## INDUSTRIEPREISE (€/ST.)

UVP in € per Stück, zzgl. MwSt.

2418	500	1.000	2.500	5.000
<b>Unbedruckt</b>	0,47	0,44	0,42	0,40
<b>Incl. 1c Standarddruck, 1 Position</b>	0,67	0,59	0,54	0,51
Jede weitere Farbe	0,20	0,15	0,12	0,11
<b>Incl. Digitaldruck (CMYK), 1 Motiv</b>	0,82	0,74	0,69	0,66

Veredelungspreise siehe Seite 113

## VEREDELUNG / FLÄCHE

Clip	1	Standarddruck	35 x 7 mm oder 40 x 5 mm
		Digitaldruck	35 x 7 mm
Schaft	2	Standarddruck	45 x 20 mm
	3	Standarddruck	50 x 12 mm
	4	Digitaldruck	80 x 7 mm
	5	Standarddruck (ab 1.000 Stück)	60 x 35 mm

# CHALLENGER POLISHED

Abbildung 1:1

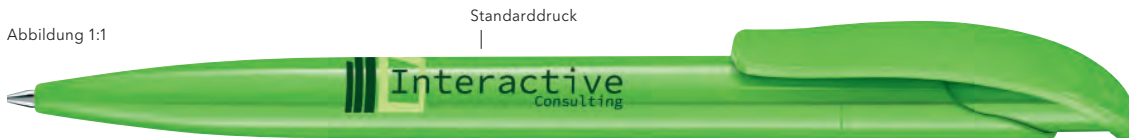

Ihr PMS Wunsch-Farbtton erhältlich ab 20.000 Stück (Aufpreis 1.000 €)

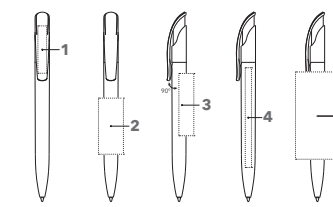

## ART. NR. 2416

### Druckkugelschreiber

Poliert opake Gehäuseoberfläche, sensor® magic flow G2 Mine (1,0 mm), Schreibfarbe: Blau oder Schwarz

### SERVICES

**Mix & Match:** siehe Seite 100  
**PMS Service:** ab 20.000 Stück, siehe Seite 101  
**Express Service (Online Portal):** siehe Seite 102  
**5.000 in 5:** siehe Seite 102  
**NFC Funktion:** siehe Seite 103

## INDUSTRIEPREISE (€/ST.)

UVP in € per Stück, zzgl. MwSt.

2416	500	1.000	2.500	5.000
<b>Unbedruckt</b>	0,41	0,38	0,37	0,35
<b>Incl. 1c Standarddruck, 1 Position</b>	0,61	0,53	0,49	0,46
Jede weitere Farbe	0,20	0,15	0,12	0,11
<b>Incl. Digitaldruck (CMYK), 1 Motiv</b>	0,76	0,68	0,64	0,61

Veredelungspreise siehe Seite 113

## VEREDELUNG / FLÄCHE

Clip	1	Standarddruck	35 x 7 mm oder 40 x 5 mm
		Digitaldruck	35 x 7 mm
Schaft	2	Standarddruck	45 x 20 mm
	3	Standarddruck	50 x 12 mm
	4	Digitaldruck	80 x 7 mm
	5	Digitaldruck auf weißem Schaft (ab 1.000 Stück)	70 x 35 mm
		Standarddruck (ab 1.000 Stück)	60 x 35 mm

## CHALLENGER POLISHED BASIC

### DER BESTSELLER – BESTECHEND BESTÄNDIG.

Designharmonie in klassischer Weiß-Ausführung mit Farbakzenten. Die weiche, zurückhaltende Linienführung bezaubert jeden und formt einen wahren Eye-Catcher für Ihre Marke.

## CHALLENGER POLISHED BASIC

Abbildung 1:1

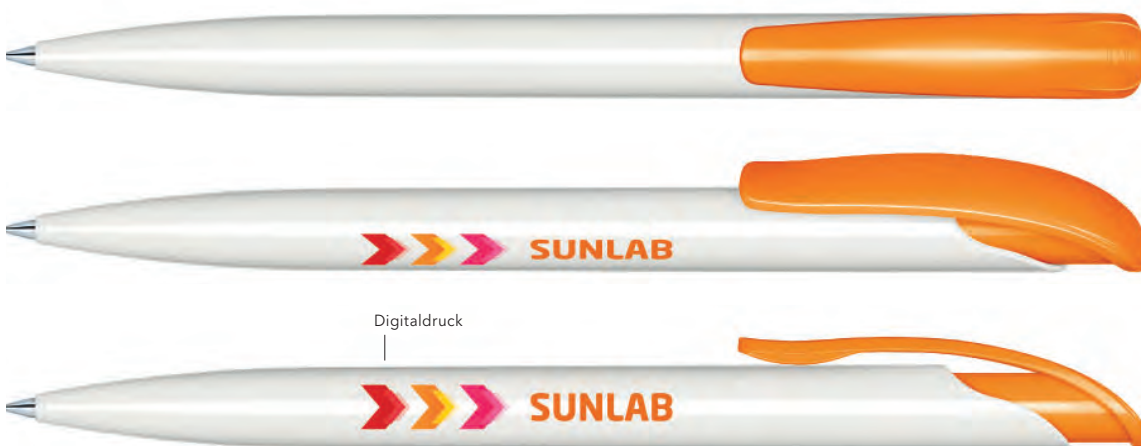

Ihr PMS Wunsch-Farbtone  
erhältlich ab 20.000 Stück  
(Aufpreis 1.000 €)

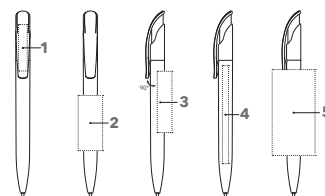

#### ART. NR. 2957

##### Druckkugelschreiber

Poliert opake Gehäuseoberfläche,  
weißer Schaft, farbiger Clip,  
senator® magic flow G2 Mine (1,0 mm),  
Schreibfarbe: Blau oder Schwarz

##### SERVICES

**Mix & Match:** siehe Seite 100  
**PMS Service:** ab 20.000 Stück, siehe Seite 101  
**5.000 in 5:** siehe Seite 102  
**Express Service (Online Portal):** siehe Seite 102  
**NFC Funktion:** siehe Seite 103

#### INDUSTRIEPREISE (€/ST.)

UVP in € per Stück, zzgl. MwSt.

2957	500	1.000	2.500	5.000
<b>Unbedruckt</b>	0,41	0,38	0,37	0,35
<b>Incl. 1c Standarddruck, 1 Position</b>	0,61	0,53	0,49	0,46
Jede weitere Farbe	0,20	0,15	0,12	0,11
<b>Incl. Digitaldruck (CMYK), 1 Motiv</b>	0,76	0,68	0,64	0,61

Veredelungspreise siehe Seite 113

#### VEREDELUNG / FLÄCHE

Clip	1	Standarddruck	35 x 7 mm oder 40 x 5 mm
		Digitaldruck	35 x 7 mm
Schaft	2	Standarddruck	45 x 20 mm
	3	Standarddruck	50 x 12 mm
	4	Digitaldruck	80 x 7 mm
	5	Standarddruck (ab 1.000 Stück)	60 x 35 mm
		Digitaldruck (ab 1.000 Stück)	70 x 35 mm



# CHALLENGER POLISHED BASIC SG

Abbildung 1:1

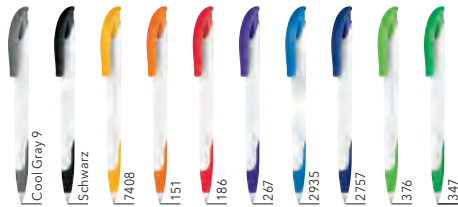

Ihr PMS Wunsch-Farbtön  
erhältlich ab 20.000 Stück  
(Aufpreis 1.000 €)

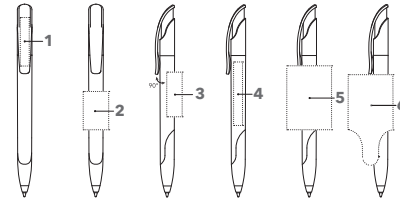

## ART. NR. 2958

### Druckkugelschreiber

Poliert opake Gehäuseoberfläche,  
weißer Schaft, Clip und Softgriffzone farbig,  
senator® magic flow G2 Mine (1,0 mm),  
Schreibfarbe: Blau oder Schwarz

### SERVICES

**Mix & Match:** siehe Seite 100

**PMS Service:** ab 20.000 Stück, siehe Seite 101

**5.000 in 5:** siehe Seite 102

**NFC Funktion:** siehe Seite 103

## INDUSTRIEPREISE (€/ST.)

UVP in € per Stück, zzgl. MwSt.

2958	500	1.000	2.500	5.000
<b>Unbedruckt</b>	0,49	0,46	0,45	0,43
<b>Incl. 1c Standarddruck, 1 Position</b>	0,69	0,61	0,57	0,54
Jede weitere Farbe	0,20	0,15	0,12	0,11
<b>Incl. Digitaldruck (CMYK), 1 Motiv</b>	0,84	0,76	0,72	0,69

Veredelungspreise siehe Seite 113

## VEREDELUNG / FLÄCHE

Clip	1	Standarddruck	35 x 7 mm oder 40 x 5 mm
		Digitaldruck	35 x 7 mm
Schaft	2	Standarddruck	30 x 20 mm oder 45 x 10 mm
	3	Standarddruck	35 x 12 mm
	4	Digitaldruck	60 x 7 mm
	5	Digitaldruck (ab 1.000 Stück)	60 x 35 mm
	6	Standarddruck (ab 1.000 Stück)	50 x 35 mm

# CHALLENGER POLISHED MT

Abbildung 1:1



Ihr PMS Wunsch-Farbtön  
erhältlich ab 20.000 Stück  
(Aufpreis 1.000 €)

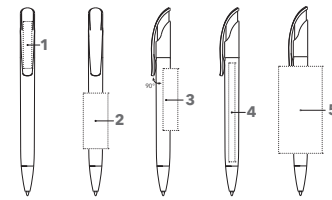

## ART. NR. 2926

### Druckkugelschreiber

Poliert opake Gehäuseoberfläche,  
glänzende Metallspitze,  
senator® magic flow G2 Mine (1,0 mm),  
Schreibfarbe: Blau oder Schwarz

### SERVICES

**Mix & Match:** siehe Seite 100

**PMS Service:** ab 20.000 Stück, siehe Seite 101

**NFC Funktion:** siehe Seite 103

## INDUSTRIEPREISE (€/ST.)

UVP in € per Stück, zzgl. MwSt.

2926	500	1.000	2.500	5.000
<b>Unbedruckt</b>	0,76	0,73	0,72	0,70
<b>Incl. 1c Standarddruck, 1 Position</b>	0,96	0,88	0,84	0,81
Jede weitere Farbe	0,20	0,15	0,12	0,11
<b>Incl. Digitaldruck (CMYK), 1 Motiv</b>	1,11	1,03	0,99	0,96

Veredelungspreise siehe Seite 113

## VEREDELUNG / FLÄCHE

Clip	1	Standarddruck	35 x 7 mm oder 40 x 5 mm
		Digitaldruck	35 x 7 mm
Schaft	2	Standarddruck	45 x 20 mm
	3	Standarddruck	50 x 12 mm
	4	Digitaldruck	80 x 7 mm
	5	Digitaldruck auf weißem Schaft (ab 1.000 Stück)	70 x 35 mm
		Standarddruck (ab 1.000 Stück)	60 x 35 mm

# CHALLENGER SOFT TOUCH

Abbildung 1:1



Ihr PMS Wunsch-Farbtone erhältlich ab 20.000 Stück (Aufpreis 1.000 €)

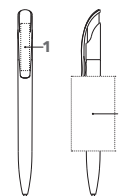

## ART. NR. 2737

### Druckkugelschreiber

Samtige Gehäuseoberfläche, transparenter Clip, senator® magic flow G2 Mine (1,0 mm), Schreibfarbe: Blau oder Schwarz

### SERVICES

**PMS Service:** ab 20.000 Stück, siehe Seite 101  
**NFC Funktion:** siehe Seite 103

## INDUSTRIEPREISE (€/ST.)

UVP in € per Stück, zzgl. MwSt.

2737	500	1.000	2.500	5.000
<b>Unbedruckt</b>	0,98	0,95	0,94	0,92
<b>Incl. 1c Standarddruck, 1 Position</b>	1,18	1,10	1,06	1,03
Jede weitere Farbe	0,20	0,15	0,12	0,11
<b>Incl. Digitaldruck (CMYK), 1 Motiv</b>	1,33	1,25	1,21	1,18

Veredelungspreise siehe Seite 113

## VEREDELUNG / FLÄCHE

Clip	1	Standarddruck	35 x 7 mm oder 40 x 5 mm
		Digitaldruck	35 x 7 mm
Schaft	2	Standarddruck (ab 1.000 Stück)	60 x 35 mm

# CHALLENGER MIX & MATCH

Abbildung 1:1



### Schaft

- Polished
- Polished weiß mit Softgriff
- Polished mit Metallspitze
- Clear
- Clear mit Softgriff
- Clear mit Metallspitze
- Frosted

- 15 Standardfarben
- 10 Basic-Farben
- 2 Schwarz, Weiß
- 15 Standardfarben
- 14 Standardfarben
- 15 Standardfarben
- 15 Standardfarben

### Oberteil

- Polished 15 Standardfarben
- Clear 15 Standardfarben
- Frosted 15 Standardfarben

### Clip

- Polished 15 Standardfarben
- Clear 15 Standardfarben
- Frosted 15 Standardfarben

## ART. NR. 2927

### Druckkugelschreiber

Freie Kombinationsmöglichkeit der verschiedenen Bauteile, Farben und Oberflächen ganz nach Ihren Vorstellungen. senator® magic flow G2 Mine (1,0 mm), Schreibfarbe: Blau oder Schwarz

### SERVICES

**Mix & Match:** siehe Seite 100  
**PMS Service:** ab 20.000 Stück, siehe Seite 101  
**NFC Funktion:** siehe Seite 103

## INDUSTRIEPREISE (€/ST.)

UVP in € per Stück, zzgl. MwSt.

2927	1.000	2.500	5.000
<b>Unbedruckt</b>	0,43	0,42	0,40
<b>Incl. 1c Standarddruck, 1 Position</b>	0,58	0,54	0,51
Jede weitere Farbe	0,15	0,12	0,11
<b>Incl. Digitaldruck (CMYK), 1 Motiv</b>	0,73	0,69	0,66
<b>Aufschlag Softgriffzone</b>	0,08	0,08	0,08
<b>Aufpreis Metallspitze</b>	0,35	0,35	0,35
<b>Aufschlag Mine 1,4</b>	0,08	0,08	0,08

Veredelungspreise siehe Seite 113

## VEREDELUNG / FLÄCHE

Siehe alle Challenger Modelle, aus denen Sie die Teile zusammensetzen oder kontaktieren Sie uns.

### Zusätzliche Minioption:

senator® magic flow G2 Mine (1,4 mm), siehe Seite 106

# SUPER HIT CLEAR

Abbildung 1:1



Ihr PMS Wunsch-Farbtton erhältlich ab 20.000 Stück (Aufpreis 1.000 €)

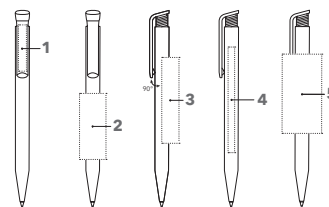

## ART. NR. 2756

### Druckkugelschreiber

Glänzend transparente Gehäuseoberfläche, poliert opaker Clipdrücker, sensor® magic flow X20 Mine (1,0 mm), Schreibfarbe: Blau oder Schwarz

### SERVICES

**Mix & Match:** siehe Seite 100

**PMS Service:** ab 20.000 Stück, siehe Seite 101

**5.000 in 5:** siehe Seite 102

## INDUSTRIEPREISE (€/ST.)

UVP in € per Stück, zzgl. MwSt.

2756	500	1.000	2.500	5.000
<b>Unbedruckt</b>	0,28	0,26	0,24	0,23
<b>Incl. 1c Standarddruck, 1 Position</b>	0,48	0,41	0,36	0,34
Jede weitere Farbe	0,20	0,15	0,12	0,11
<b>Incl. Digitaldruck (CMYK), 1 Motiv</b>	0,63	0,56	0,51	0,49

Veredelungspreise siehe Seite 113

## VEREDELUNG / FLÄCHE

Clip	1	Standarddruck	35 x 6 mm
		Digitaldruck	35 x 7 mm
Schaft	2	Standarddruck	50 x 20 mm
	3	Standarddruck	65 x 13 mm
	4	Digitaldruck	80 x 7 mm
	5	Standarddruck (ab 1.000 Stück)	60 x 30 mm

# SUPER HIT CLEAR SG

Abbildung 1:1

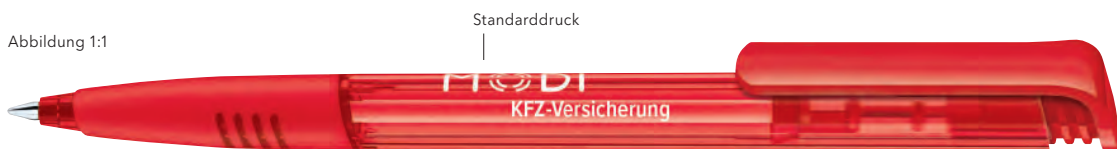

Ihr PMS Wunsch-Farbtton erhältlich ab 20.000 Stück (Aufpreis 1.000 €)

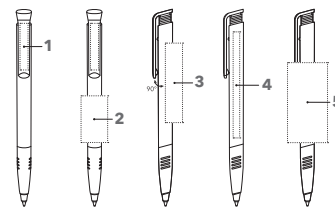

## ART. NR. 2234

### Druckkugelschreiber

Glänzend transparente Gehäuseoberfläche, poliert opaker Clipdrücker, farbige Softgriffzone, sensor® magic flow X20 Mine (1,0 mm), Schreibfarbe: Blau oder Schwarz

### SERVICES

**Mix & Match:** siehe Seite 100

**PMS Service:** ab 20.000 Stück, siehe Seite 101

**Express Service (Online Portal):** siehe Seite 102

**5.000 in 5:** siehe Seite 102

## INDUSTRIEPREISE (€/ST.)

UVP in € per Stück, zzgl. MwSt.

2234	500	1.000	2.500	5.000
<b>Unbedruckt</b>	0,36	0,34	0,32	0,31
<b>Incl. 1c Standarddruck, 1 Position</b>	0,56	0,49	0,44	0,42
Jede weitere Farbe	0,20	0,15	0,12	0,11
<b>Incl. Digitaldruck (CMYK), 1 Motiv</b>	0,71	0,64	0,59	0,57

Veredelungspreise siehe Seite 113

## VEREDELUNG / FLÄCHE

Clip	1	Standarddruck	35 x 6 mm
		Digitaldruck	35 x 7 mm
Schaft	2	Standarddruck	35 x 20 mm
	3	Standarddruck	60 x 12 mm
	4	Digitaldruck	80 x 7 mm
	5	Standarddruck (ab 1.000 Stück)	60 x 30 mm

# SUPER HIT FROSTED

Abbildung 1:1



Ihr PMS Wunsch-Farbtton erhältlich ab 20.000 Stück (Aufpreis 1.000 €)

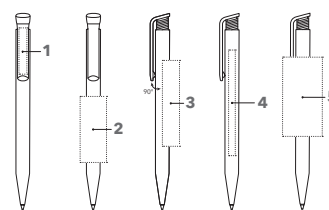

## ART. NR. 2244

### Druckkugelschreiber

Gefrostete Gehäuseoberfläche, poliert opaker Clipdrücker, senator® magic flow X20 Mine (1,0 mm), Schreibfarbe: Blau oder Schwarz

### SERVICES

**Mix & Match:** siehe Seite 100  
**PMS Service:** ab 20.000 Stück, siehe Seite 101  
**Express Service (Online Portal):** siehe Seite 102  
**5.000 in 5:** siehe Seite 102

## INDUSTRIEPREISE (€/ST.)

UVP in € per Stück, zzgl. MwSt.

2244	500	1.000	2.500	5.000
<b>Unbedruckt</b>	0,29	0,26	0,24	0,23
<b>Incl. 1c Standarddruck, 1 Position</b>	0,49	0,41	0,36	0,34
Jede weitere Farbe	0,20	0,15	0,12	0,11
<b>Incl. Digitaldruck (CMYK), 1 Motiv</b>	0,64	0,56	0,51	0,49

Veredelungspreise siehe Seite 113

## VEREDELUNG / FLÄCHE

Clip	1	Standarddruck	35 x 6 mm
		Digitaldruck	35 x 7 mm
Schaft	2	Standarddruck	50 x 20 mm
	3	Standarddruck	65 x 13 mm
	4	Digitaldruck	80 x 7 mm
	5	Standarddruck	60 x 30 mm (ab 1.000 Stück)

# SUPER HIT MATT

Abbildung 1:1

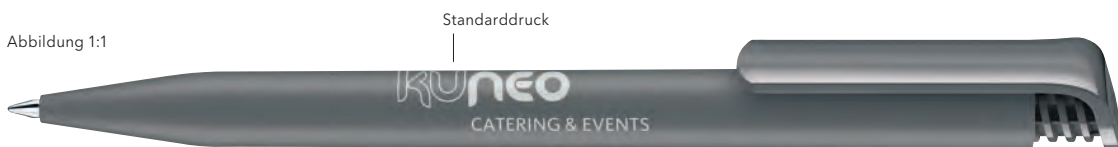

Ihr PMS Wunsch-Farbtton erhältlich ab 20.000 Stück (Aufpreis 1.000 €)

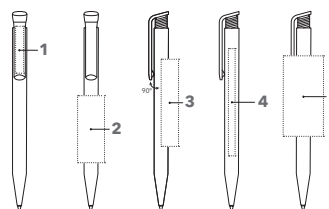

## ART. NR. 2904

### Druckkugelschreiber

Matte Gehäuseoberfläche, poliert opaker Clipdrücker, senator® magic flow X20 Mine (1,0 mm), Schreibfarbe: Blau oder Schwarz

### SERVICES

**Mix & Match:** siehe Seite 100  
**PMS Service:** ab 20.000 Stück, siehe Seite 101  
**5.000 in 5:** siehe Seite 102

## INDUSTRIEPREISE (€/ST.)

UVP in € per Stück, zzgl. MwSt.

2904	500	1.000	2.500	5.000
<b>Unbedruckt</b>	0,27	0,24	0,22	0,21
<b>Incl. 1c Standarddruck, 1 Position</b>	0,47	0,39	0,34	0,32
Jede weitere Farbe	0,20	0,15	0,12	0,11
<b>Incl. Digitaldruck (CMYK), 1 Motiv</b>	0,62	0,54	0,49	0,47

Veredelungspreise siehe Seite 113

## VEREDELUNG / FLÄCHE

Clip	1	Standarddruck	35 x 6 mm
		Digitaldruck	35 x 7 mm
Schaft	2	Standarddruck	50 x 20 mm
	3	Standarddruck	65 x 13 mm
	4	Digitaldruck	80 x 7 mm
	5	Standarddruck	60 x 30 mm (ab 1.000 Stück)

# SUPER HIT POLISHED

Abbildung 1:1



Ihr PMS Wunsch-Farbtton  
erhältlich ab 20.000 Stück  
(Aufpreis 1.000 €)

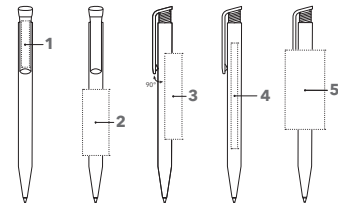

## ART. NR. 2883

### Druckkugelschreiber

Poliert opake Gehäuseoberfläche,  
poliert opaker Clipdrücker,  
senator® magic flow X20 Mine (1,0 mm),  
Schreibfarbe: Blau oder Schwarz

### SERVICES

**Mix & Match:** siehe Seite 100  
**PMS Service:** ab 20.000 Stück, siehe Seite 101  
**Express Service (Online Portal):** siehe Seite 102  
**5.000 in 5:** siehe Seite 102

## INDUSTRIEPREISE (€/ST.)

UVP in € per Stück, zzgl. MwSt.

2883	500	1.000	2.500	5.000
<b>Unbedruckt</b>	0,26	0,24	0,22	0,21
<b>Incl. 1c Standarddruck, 1 Position</b>	0,46	0,39	0,34	0,32
Jede weitere Farbe	0,20	0,15	0,12	0,11
<b>Incl. Digitaldruck (CMYK), 1 Motiv</b>	0,61	0,54	0,49	0,47

Veredelungspreise siehe Seite 113

## VEREDELUNG / FLÄCHE

Clip	1	Standarddruck	35 x 6 mm
		Digitaldruck	35 x 7 mm
Schaft	2	Standarddruck	50 x 20 mm
	3	Standarddruck	65 x 13 mm
	4	Digitaldruck	80 x 7 mm
	5	Standarddruck (ab 1.000 Stück)	60 x 30 mm
		Digitaldruck auf weißem Schaft (ab 1.000 Stück)	70 x 33 mm

# SUPER HIT POLISHED BASIC

Abbildung 1:1



Ihr PMS Wunsch-Farbtton  
erhältlich ab 20.000 Stück  
(Aufpreis 1.000 €)

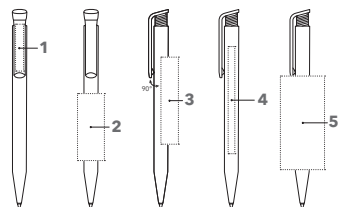

## ART. NR. 2955

### Druckkugelschreiber

Poliert opake Gehäuseoberfläche, weißer Schaft,  
farbiger Clip,  
senator® magic flow X20 Mine (1,0 mm),  
Schreibfarbe: Blau oder Schwarz

### SERVICES

**Mix & Match:** siehe Seite 100  
**PMS Service:** ab 20.000 Stück, siehe Seite 101  
**Express Service (Online Portal):** siehe Seite 102  
**5.000 in 5:** siehe Seite 102

## INDUSTRIEPREISE (€/ST.)

UVP in € per Stück, zzgl. MwSt.

2955	500	1.000	2.500	5.000
<b>Unbedruckt</b>	0,26	0,24	0,22	0,21
<b>Incl. 1c Standarddruck, 1 Position</b>	0,46	0,39	0,34	0,32
Jede weitere Farbe	0,20	0,15	0,12	0,11
<b>Incl. Digitaldruck (CMYK), 1 Motiv</b>	0,61	0,54	0,49	0,47

Veredelungspreise siehe Seite 113

## VEREDELUNG / FLÄCHE

Clip	1	Standarddruck	35 x 6 mm
		Digitaldruck	35 x 7 mm
Schaft	2	Standarddruck	50 x 20 mm
	3	Standarddruck	65 x 13 mm
	4	Digitaldruck	80 x 7 mm
	5	Standarddruck (ab 1.000 Stück)	60 x 30 mm
		Digitaldruck (ab 1.000 Stück)	70 x 33 mm

# SUPER HIT POLISHED BASIC SG

Abbildung 1:1



Ihr PMS Wunsch-Farbtton erhältlich ab 20.000 Stück (Aufpreis 1.000 €)

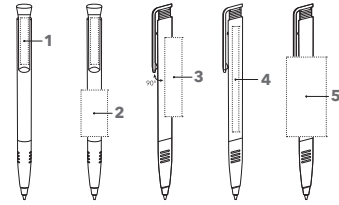

## ART. NR. 2956

### Druckkugelschreiber

Poliert opake Gehäuseoberfläche, weißer Schaft, farbiger Clip und farbige Softgriffzone, senator® magic flow X20 Mine (1,0 mm), Schreibfarbe: Blau oder Schwarz

### SERVICES

**Mix & Match:** siehe Seite 100  
**PMS Service:** ab 20.000 Stück, siehe Seite 101

## INDUSTRIEPREISE (€/ST.)

UVP in € per Stück, zzgl. MwSt.

2956	500	1.000	2.500	5.000
<b>Unbedruckt</b>	0,34	0,32	0,30	0,29
<b>Incl. 1c Standarddruck, 1 Position</b>	0,54	0,47	0,42	0,40
Jede weitere Farbe	0,20	0,15	0,12	0,11
<b>Incl. Digitaldruck (CMYK), 1 Motiv</b>	0,69	0,62	0,57	0,55

Veredelungspreise siehe Seite 113

## VEREDELUNG / FLÄCHE

Clip	1	Standarddruck	35 x 6 mm
		Digitaldruck	35 x 7 mm
Schaft	2	Standarddruck	35 x 20 mm
	3	Standarddruck	60 x 12 mm
	4	Digitaldruck	80 x 7 mm
	5	Standarddruck	60 x 30 mm
		(ab 1.000 Stück)	

# SUPER HIT MIX & MATCH

Abbildung 1:1



### Schaft

Polished  
Polished weiß mit Softgriff  
Matt  
Clear  
Clear mit Softgriff  
Frosted



15 Standardfarben  
10 Basic-Farben  
15 Standardfarben  
15 Standardfarben  
14 Standardfarben  
15 Standardfarben

### Clip

Polished 15 Standardfarben



## ART. NR. 2773

### Druckkugelschreiber

Freie Kombinationsmöglichkeit der verschiedenen Bauteile, Farben und Oberflächen ganz nach Ihren Vorstellungen, senator® magic flow X20 Mine (1,0 mm), Schreibfarbe: Blau oder Schwarz

### SERVICES

**Mix & Match:** siehe Seite 100  
**PMS Service:** ab 20.000 Stück, siehe Seite 101

## INDUSTRIEPREISE (€/ST.)

UVP in € per Stück, zzgl. MwSt.

2773	1.000	2.500	5.000
<b>Unbedruckt</b>	0,29	0,27	0,26
<b>Incl. 1c Standarddruck, 1 Position</b>	0,44	0,39	0,37
Jede weitere Farbe	0,15	0,12	0,11
<b>Incl. Digitaldruck (CMYK), 1 Motiv</b>	0,59	0,54	0,52
<b>Aufschlag Softgriffzone</b>	0,08	0,08	0,08

Veredelungspreise siehe Seite 113

## VEREDELUNG / FLÄCHE

Siehe alle Super Hit Modelle, aus denen Sie die Teile zusammenstellen oder kontaktieren Sie uns.

# DART CLEAR

Abbildung 1:1

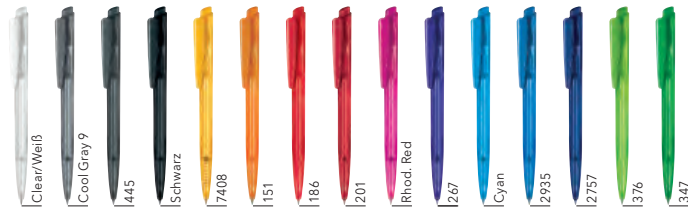

Ihr PMS Wunsch-Farbtton erhältlich ab 20.000 Stück (Aufpreis 1.000 €)

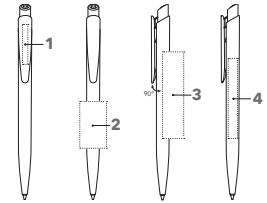

## ART. NR. 2602

### Druckkugelschreiber

Glänzend transparente Gehäuseoberfläche, Clipdrücker poliert opak, senator® magic flow X20 Mine (1,0 mm), Schreibfarbe: Blau oder Schwarz

### SERVICES

**PMS Service:** ab 20.000 Stück, siehe Seite 101  
**5.000 in 5:** siehe Seite 102

## INDUSTRIEPREISE (€/ST.)

UVP in € per Stück, zzgl. MwSt.

2602	500	1.000	2.500	5.000
<b>Unbedruckt</b>	0,24	0,22	0,20	0,18
<b>Incl. 1c Standarddruck, 1 Position</b>	0,44	0,37	0,32	0,29
Jede weitere Farbe	0,20	0,15	0,12	0,11
<b>Incl. Digitaldruck (CMYK), 1 Motiv</b>	0,59	0,52	0,47	0,44

Veredelungspreise siehe Seite 113

## VEREDELUNG / FLÄCHE

Clip	1	Standarddruck	30 x 4 mm oder 25 x 5 mm oder 20 x 6 mm
		Digitaldruck	33 x 4 mm oder 28 x 5 mm oder 23 x 6 mm
Schaft	2	Standarddruck	35 x 20 mm
	3	Standarddruck	65 x 12 mm
	4	Digitaldruck	60 x 7 mm

# DART POLISHED

Abbildung 1:1



Ihr PMS Wunsch-Farbtton erhältlich ab 20.000 Stück (Aufpreis 1.000 €)

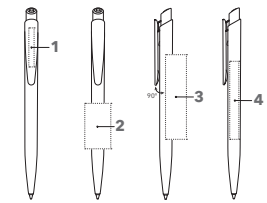

## ART. NR. 2600

### Druckkugelschreiber

Poliert opake Gehäuseoberfläche, senator® magic flow X20 Mine (1,0 mm), Schreibfarbe: Blau oder Schwarz

### SERVICES

**PMS Service:** ab 20.000 Stück, siehe Seite 101  
**5.000 in 5:** siehe Seite 102

## INDUSTRIEPREISE (€/ST.)

UVP in € per Stück, zzgl. MwSt.

2600	500	1.000	2.500	5.000
<b>Unbedruckt</b>	0,22	0,20	0,18	0,16
<b>Incl. 1c Standarddruck, 1 Position</b>	0,42	0,35	0,30	0,27
Jede weitere Farbe	0,20	0,15	0,12	0,11
<b>Incl. Digitaldruck (CMYK), 1 Motiv</b>	0,57	0,50	0,45	0,42

Veredelungspreise siehe Seite 113

## VEREDELUNG / FLÄCHE

Clip	1	Standarddruck	30 x 4 mm oder 25 x 5 mm oder 20 x 6 mm
		Digitaldruck	33 x 4 mm oder 28 x 5 mm oder 23 x 6 mm
Schaft	2	Standarddruck	35 x 20 mm
	3	Standarddruck	65 x 12 mm
	4	Digitaldruck	60 x 7 mm

# DART POLISHED BASIC

Abbildung 1:1

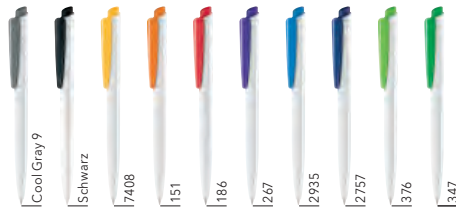

Ihr PMS Wunsch-Farbtton erhältlich ab 20.000 Stück (Aufpreis 1.000 €)

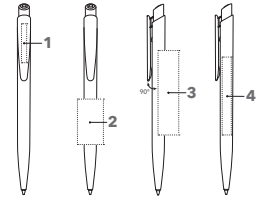

## ART. NR. 2959

### Druckkugelschreiber

Poliert opake Gehäuseoberfläche, weißer Schaft, farbiger Clipdrücker, senator® magic flow X20 Mine (1,0 mm), Schreibfarbe: Blau oder Schwarz

### SERVICES

**PMS Service:** ab 20.000 Stück, siehe Seite 101  
**5.000 in 5:** siehe Seite 102

## INDUSTRIEPREISE (€/ST.)

UVP in € per Stück, zzgl. MwSt.

2959	500	1.000	2.500	5.000
<b>Unbedruckt</b>	0,22	0,20	0,18	0,16
<b>Incl. 1c Standarddruck, 1 Position</b>	0,42	0,35	0,30	0,27
Jede weitere Farbe	0,20	0,15	0,12	0,11
<b>Incl. Digitaldruck (CMYK), 1 Motiv</b>	0,57	0,50	0,45	0,42

Veredelungspreise siehe Seite 113

## VEREDELUNG/FLÄCHE

Clip	1 Standarddruck	30 x 4 mm oder 25 x 5 mm oder 20 x 6 mm
	Digitaldruck	33 x 4 mm oder 28 x 5 mm oder 23 x 6 mm
Schaft	2 Standarddruck	35 x 20 mm
	3 Standarddruck	65 x 12 mm
	4 Digitaldruck	60 x 7 mm

# BIG PEN POLISHED BASIC

Abbildung 1:1



Digitaldruck



Ihr PMS Wunsch-Farbtton erhältlich ab 30.000 Stück (Aufpreis 1.000 €)

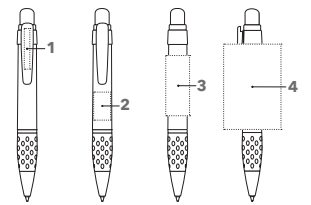

## ART. NR. 2994

### Druckkugelschreiber

Poliert opake Gehäuseoberfläche, Schaft weiß, Softgriffzone, Clip und Drücker farbige, X20 Jumbo Mine, Schreibfarbe: Blau oder Schwarz

### SERVICES

**Mix & Match:** siehe Seite 100  
**PMS Service:** ab 30.000 Stück, siehe Seite 101

## INDUSTRIEPREISE (€/ST.)

UVP in € per Stück, zzgl. MwSt.

2994	500	1.000	2.500	5.000
<b>Unbedruckt</b>	0,60	0,57	0,52	0,49
<b>Incl. 1c Standarddruck, 1 Position</b>	0,80	0,72	0,64	0,60
Jede weitere Farbe	0,20	0,15	0,12	0,11
<b>Incl. Digitaldruck (CMYK), 1 Motiv</b>	0,95	0,87	0,79	0,75

Veredelungspreise siehe Seite 113

## VEREDELUNG/FLÄCHE

Clip	1 Standarddruck	29 x 4 mm
Schaft	2 Standarddruck (ab 1.000 Stück)	20 x 12 mm
	3 Standarddruck	43 x 17 mm
	4 Standarddruck (ab 1.000 Stück)	61 x 40,9 mm
	Digitaldruck (ab 1.000 Stück)	61,6 x 41 mm



# BIG PEN MIX & MATCH

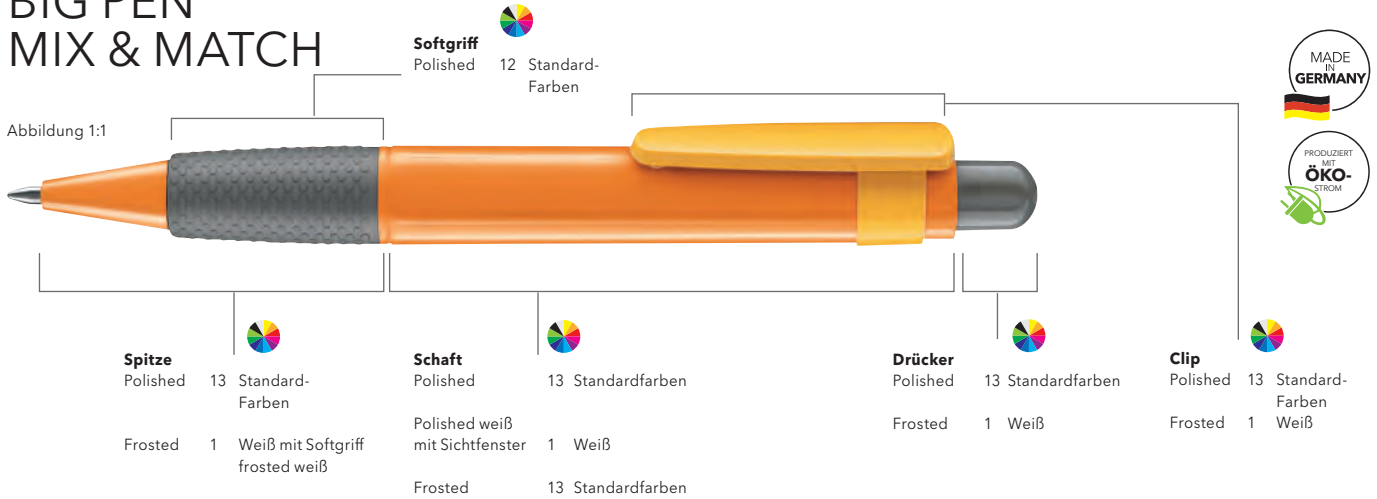

## FARBEN POLISHED



## FARBEN FROSTED



Ihr PMS Wunsch-Farbtou  
erhältlich ab 30.000 Stück  
(Aufpreis 1.000 €)

## INDUSTRIEPREISE (€/ST.)

UVP in € per Stück, zzgl. MwSt.

2774	1.000	2.500	5.000
<b>Unbedruckt</b>	0,64	0,59	0,56
<b>Incl. 1c Standarddruck, 1 Position</b>	0,79	0,71	0,67
Jede weitere Farbe	0,15	0,12	0,11
<b>Incl. Digitaldruck (CMYK), 1 Motiv</b>	0,94	0,86	0,82
<b>Aufschlag Variante mit Textröllchen</b>	0,08	0,08	0,08

Veredelungspreise siehe Seite 113

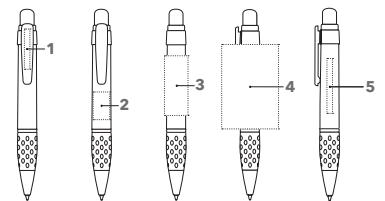

## ART. NR. 2774

### Druckkugelschreiber

Freie Kombinationsmöglichkeit der verschiedenen Bauteile, Farben und Oberflächen ganz nach Ihren Vorstellungen,  
X20 Jumbo Mine,  
Schreibfarbe: Blau oder Schwarz

Hinweis:  
Die Schaftvariante weiß polished ist optional erhältlich mit einem Sichtfenster und Textröllchen.

## SERVICES

**Mix & Match:** siehe Seite 100  
**PMS Service:** ab 30.000 Stück, siehe Seite 101

## VEREDELUNG / FLÄCHE

Clip	1	Standarddruck	29 x 4 mm
<b>Schaft</b>	2	Standarddruck	20 x 12 mm
	3	Standarddruck	43 x 17 mm
	4	Digitaldruck auf polished weißem Schaft (nicht auf Schaft mit Fenster) (ab 1.000 Stück)	61,6 x 41 mm
		Standarddruck (ab 1.000 Stück)	61 x 40,9 mm
	5	Standarddruck Textröllchen	6 Zeilen à 38 x 3 mm 1 Farbe

# POINT POLISHED

Abbildung 1:1

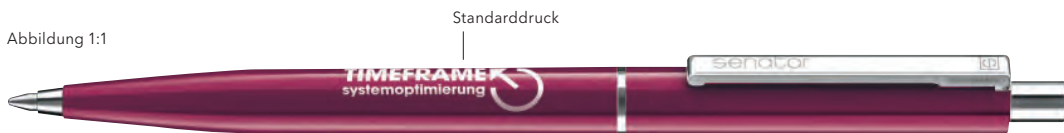

Ihr PMS Wunsch-Farbtone erhältlich ab 20.000 Stück (Aufpreis 1.000 €)

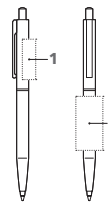

## ART. NR. 3217

### Druckkugelschreiber

Poliert opake Gehäuseoberfläche, Metallbeschlagteile, Kunststoffdekorpunkt im Drücker, senator® magic flow X20 Mine (1,0 mm), Schreibfarbe: Blau oder Schwarz

### SERVICES

**PMS Service:** ab 20.000 Stück, siehe Seite 101

## INDUSTRIEPREISE (€/ST.)

UVP in € per Stück, zzgl. MwSt.

3217	500	1.000	2.500	5.000
<b>Unbedruckt</b>	0,36	0,33	0,30	0,28
<b>Incl. 1c Standarddruck, 1 Position</b>	0,56	0,48	0,42	0,39
Jede weitere Farbe	0,20	0,15	0,12	0,11

Veredelungspreise siehe Seite 113

## VEREDELUNG / FLÄCHE

Oberteil	1	Standarddruck	30 x 10 mm
Schaft	2	Standarddruck	40 x 20 mm

# POINT METAL

Abbildung 1:1



Ihr PMS Wunsch-Farbtone erhältlich ab 30.000 Stück (Aufpreis 1.000 €)

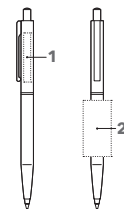

## ART. NR. 2866

### Druckkugelschreiber

Poliert opake Gehäuseoberfläche, Metalloberteil, Metallbeschlagteile, Kunststoffdekorpunkt im Drücker, senator® Metallmine, G2 (1,0 mm) Schreibfarbe: Blau

### SERVICES

**PMS Service:** ab 30.000 Stück, siehe Seite 101

## INDUSTRIEPREISE (€/ST.)

UVP in € per Stück, zzgl. MwSt.

2866	500	1.000	2.500	5.000
<b>Unbedruckt</b>	0,92	0,90	0,89	0,84
<b>Incl. 1c Standarddruck, 1 Position</b>	1,12	1,05	1,01	0,95
Jede weitere Farbe	0,20	0,15	0,12	0,11
<b>Incl. Laserggravur, 1 Position</b>	1,52	1,45	1,41	1,35

Veredelungspreise siehe Seite 113

## VEREDELUNG / FLÄCHE

Oberteil	1	Laserggravur	35 x 5 mm
Schaft	2	Standarddruck	40 x 20 mm

# HATTRIX CLEAR SG

Abbildung 1:1



Ihr PMS Wunsch-Farbtton  
erhältlich ab 20.000 Stück  
(Aufpreis 1.000 €)

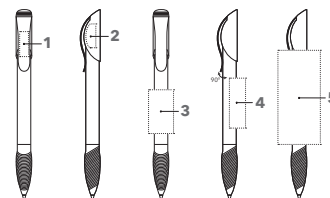

## ART. NR. 2339

### Druckkugelschreiber

Glänzend transparente Gehäuseoberfläche, poliert opakes Oberteil und Clip, farbige Softgriffzone passend zum Schaft, senator® magic flow G2 Mine (1,0 mm), Schreibfarbe: Blau oder Schwarz

### SERVICES

**PMS Service:** ab 20.000 Stück, siehe Seite 101

## INDUSTRIEPREISE (€/ST.)

UVP in € per Stück, zzgl. MwSt.

2339	500	1.000	2.500	5.000
<b>Unbedruckt</b>	0,51	0,48	0,45	0,43
<b>Incl. 1c Standarddruck, 1 Position</b>	0,71	0,63	0,57	0,54
Jede weitere Farbe	0,20	0,15	0,12	0,11

Veredelungspreise siehe Seite 113

## VEREDELUNG / FLÄCHE

Clip	1	Standarddruck	20 x 7 mm
<b>Oberteil</b>	2	Standarddruck	10 x 7 mm oder 19 x 4 mm 1 Farbe
<b>Schaft</b>	3	Standarddruck	35 x 20 mm
	4	Standarddruck	40 x 13 mm
	5	Standarddruck (ab 1.000 Stück)	75 x 33,9 mm

# HATTRIX CLEAR SG MC

Abbildung 1:1



Ihr PMS Wunsch-Farbtton  
erhältlich ab 20.000 Stück  
(Aufpreis 1.000 €)

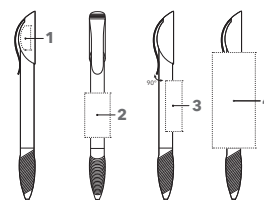

## ART. NR. 2419

### Druckkugelschreiber

Glänzend transparente Gehäuseoberfläche, poliert opakes Oberteil, farbige Softgriffzone passend zum Schaft, Metallclip, senator® magic flow G2 Mine (1,0 mm), Schreibfarbe: Blau oder Schwarz

### SERVICES

**PMS Service:** ab 20.000 Stück, siehe Seite 101

## INDUSTRIEPREISE (€/ST.)

UVP in € per Stück, zzgl. MwSt.

2419	500	1.000	2.500	5.000
<b>Unbedruckt</b>	0,61	0,58	0,55	0,53
<b>Incl. 1c Standarddruck, 1 Position</b>	0,81	0,73	0,67	0,64
Jede weitere Farbe	0,20	0,15	0,12	0,11

Veredelungspreise siehe Seite 113

## VEREDELUNG / FLÄCHE

<b>Oberteil</b>	1	Standarddruck	10 x 7 mm oder 19 x 4 mm 1 Farbe
<b>Schaft</b>	2	Standarddruck	35 x 20 mm
	3	Standarddruck	40 x 13 mm
	4	Standarddruck (ab 1.000 Stück)	75 x 33,9 mm

# HATTRIX POLISHED BASIC SG

Abbildung 1:1

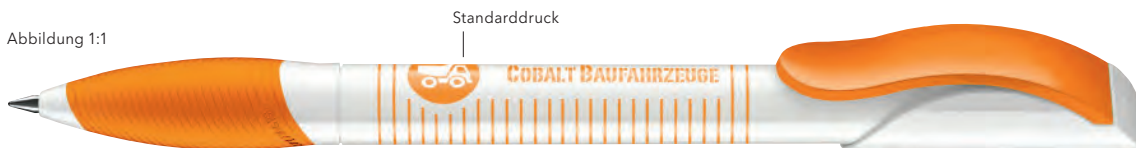

Ihr PMS Wunsch-Farbtone  
erhältlich ab 20.000 Stück  
(Aufpreis 1.000 €)

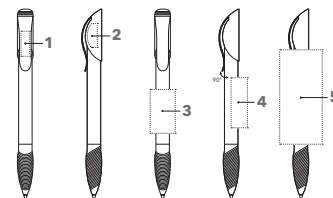

## ART. NR. 3200

### Druckkugelschreiber

Poliert opake Gehäuseoberfläche,  
weißer Schaft, farbiger Clip und  
farbige Softgriffzone,  
senator® magic flow G2 Mine (1,0 mm),  
Schreibfarbe: Blau oder Schwarz

### SERVICES

**PMS Service:** ab 20.000 Stück, siehe Seite 101

## INDUSTRIEPREISE (€/ST.)

UVP in € per Stück, zzgl. MwSt.

3200	500	1.000	2.500	5.000
<b>Unbedruckt</b>	0,49	0,46	0,43	0,41
<b>Incl. 1c Standarddruck, 1 Position</b>	0,69	0,61	0,55	0,52
Jede weitere Farbe	0,20	0,15	0,12	0,11

Veredelungspreise siehe Seite 113

## VEREDELUNG / FLÄCHE

<b>Clip</b>	<b>1</b>	Standarddruck	20 x 7 mm
<b>Oberteil</b>	<b>2</b>	Standarddruck	10 x 7 mm oder 19 x 4 mm 1 Farbe
<b>Schaft</b>	<b>3</b>	Standarddruck	35 x 20 mm
	<b>4</b>	Standarddruck	40 x 13 mm
	<b>5</b>	Standarddruck (ab 1.000 Stück)	75 x 33,9 mm

# HATTRIX POLISHED BASIC SG MC

Abbildung 1:1

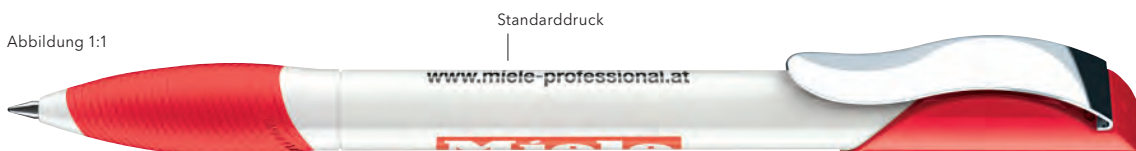

Ihr PMS Wunsch-Farbtone  
erhältlich ab 20.000 Stück  
(Aufpreis 1.000 €)

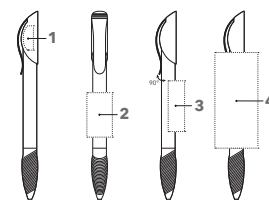

## ART. NR. 3201

### Druckkugelschreiber

Poliert opake Gehäuseoberfläche, weißer Schaft,  
Metallclip, farbige Softgriffzone und farbiges  
Oberteil,  
senator® magic flow G2 Mine (1,0 mm),  
Schreibfarbe: Blau oder Schwarz

### SERVICES

**PMS Service:** ab 20.000 Stück, siehe Seite 101

## INDUSTRIEPREISE (€/ST.)

UVP in € per Stück, zzgl. MwSt.

3201	500	1.000	2.500	5.000
<b>Unbedruckt</b>	0,59	0,56	0,53	0,51
<b>Incl. 1c Standarddruck, 1 Position</b>	0,79	0,71	0,65	0,62
Jede weitere Farbe	0,20	0,15	0,12	0,11

Veredelungspreise siehe Seite 113

## VEREDELUNG / FLÄCHE

<b>Oberteil</b>	<b>1</b>	Standarddruck	10 x 7 mm oder 19 x 4 mm 1 Farbe
<b>Schaft</b>	<b>2</b>	Standarddruck	35 x 20 mm
	<b>3</b>	Standarddruck	40 x 13 mm
	<b>4</b>	Standarddruck (ab 1.000 Stück)	75 x 33,9 mm

# NEW SPRING CLEAR MC

Abbildung 1:1



Ihr PMS Wunsch-Farbtone  
erhältlich ab 20.000 Stück  
(Aufpreis 1.000 €)



reddot design award

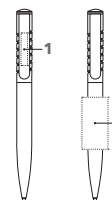

## ART. NR. 2410

### Druckkugelschreiber

Glänzend transparente Gehäuseoberfläche,  
metallisierte Innenhülse, Metallclip,  
senator® magic flow G2 Mine (1,0 mm),  
Schreibfarbe: Blau oder Schwarz

### SERVICES

**PMS Service:** ab 20.000 Stück, siehe Seite 101

## INDUSTRIEPREISE (€/ST.)

UVP in € per Stück, zzgl. MwSt.

2410	250	500	1.000	2.500
<b>Unbedruckt</b>	1,00	0,94	0,88	0,84
<b>Incl. 1c Standarddruck, 1 Position</b>	1,30	1,14	1,03	0,96
Jede weitere Farbe	0,30	0,20	0,15	0,12
<b>Incl. Lasergravur</b>	1,70	1,54	1,43	1,36

Veredelungspreise siehe Seite 113

## VEREDELUNG / FLÄCHE

Clip	1	Lasergravur	30 x 6 mm
<b>Schaft</b>	2	Standarddruck	40 x 20 mm

# NEW SPRING POLISHED MC

Abbildung 1:1



Ihr PMS Wunsch-Farbtone  
erhältlich ab 20.000 Stück  
(Aufpreis 1.000 €)



reddot design award

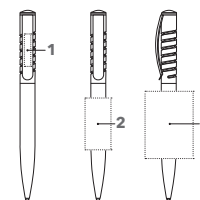

## ART. NR. 2310

### Druckkugelschreiber

Poliert opake Gehäuseoberfläche,  
metallisierte Innenhülse, Metallclip,  
senator® magic flow G2 Mine (1,0 mm),  
Schreibfarbe: Blau oder Schwarz

### SERVICES

**PMS Service:** ab 20.000 Stück, siehe Seite 101

## INDUSTRIEPREISE (€/ST.)

UVP in € per Stück, zzgl. MwSt.

2310	250	500	1.000	2.500
<b>Unbedruckt</b>	0,98	0,92	0,86	0,82
<b>Incl. 1c Standarddruck, 1 Position</b>	1,28	1,12	1,01	0,94
Jede weitere Farbe	0,30	0,20	0,15	0,12
<b>Incl. Lasergravur, 1 Position</b>	1,68	1,52	1,41	1,34

Veredelungspreise siehe Seite 113

## VEREDELUNG / FLÄCHE

Clip	1	Lasergravur	30 x 6 mm
<b>Schaft</b>	2	Standarddruck	40 x 20 mm
	3	Digitaldruck auf weißem Schaft (ab 1.000 Stück)	51 x 37 mm

# SOFTSPRING POLISHED

Abbildung 1:1



Ihr PMS Wunsch-Farbtön  
erhältlich ab 20.000 Stück  
(Aufpreis 1.000 €)

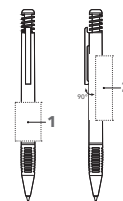

## ART. NR. 2067

### Druckkugelschreiber

Poliert opake Gehäuseoberfläche mit  
Metallicpartikeln (außer Weiß und Schwarz),  
Spitze und Druckerfeder metallisiert,  
Softgriffzone schwarz, Metallclip,  
senator® magic flow G2 Mine (1,0 mm),  
Schreibfarbe: Blau oder Schwarz

### SERVICES

**PMS Service:** ab 20.000 Stück, siehe Seite 101

## INDUSTRIEPREISE (€/ST.)

UVP in € per Stück, zzgl. MwSt.

2067	250	500	1.000	2.500
<b>Unbedruckt</b>	1,21	1,12	1,05	0,98
<b>Incl. 1c Standarddruck, 1 Position</b>	1,51	1,32	1,20	1,10
Jede weitere Farbe	0,30	0,20	0,15	0,12

Veredelungspreise siehe Seite 113

## VEREDELUNG/FLÄCHE

Schaft	1	Standarddruck	30 x 20 mm
	2	Standarddruck	50 x 13 mm

# DUO PEN POLISHED

Abbildung 1:1

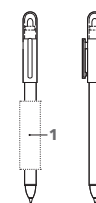

## ART. NR. 2122

### Drehkugelschreiber

Poliert opake Gehäuseoberfläche,  
Kombination aus Kugelschreiber,  
schwarz schreibend und Textmarker, gelb

Dieser Artikel fällt aus dem Sortiment und ist  
noch erhältlich, solange Vorrat reicht.

## INDUSTRIEPREISE (€/ST.)

UVP in € per Stück, zzgl. MwSt.

2122	250	500	1.000	2.500
<b>Unbedruckt</b>	0,85	0,81	0,77	0,74
<b>Incl. 1c Standarddruck, 1 Position</b>	1,15	1,01	0,92	0,86

Veredelungspreise siehe Seite 113

## VEREDELUNG/FLÄCHE

Schaft	1	Standarddruck	50 x 15 mm 1 Farbe
--------	---	---------------	-----------------------

## PHENIX

# SYMPATISCHER CHARAKTER. BRILLANTE INSZENIERUNG.

Der Metall Dreh-Kugelschreiber im hochwertigem Klavier-Lack Look versprüht einen unvergleichlichen Charme und überzeugt durch seine glänzende Persönlichkeit.



## PHENIX KUGELSCHREIBER

Abbildung 1:1



Standarddruck



Passende Etuis:

ET 150  
ET 154  
ET 156  
ET 157  
ET 160  
ET 169  
ET 190

siehe Seiten 71-73



### ART. NR. 3380

#### Drehkugelschreiber

Schaft: Metall, glänzend lackiert,  
Beschlagentile: Metall, gun metal,  
senator® magic flow Metallmine, G2  
Schreibfarbe: Blau

### INDUSTRIEPREISE (€/ST.)

UVP in € per Stück, zzgl. MwSt.

3380	50	100	250	500
<b>Unbedruckt</b>	5,73	5,21	5,01	4,81
<b>Incl. 1c Standarddruck, 1 Position</b>	6,83	5,81	5,31	5,01
<b>Incl. Lasergravur, 1 Position</b>	7,23	6,21	5,71	5,41

Veredelungspreise siehe Seite 113

### VEREDELUNG / FLÄCHE

<b>Kappe</b>	<b>1</b>	Standarddruck	30 x 12 mm
	<b>2</b>	Lasergravur	35 x 5 mm

## ARCTIC

# BEMERKENSWERT AUFFÄLLIG. FASZINIEREND CHARMANT.

Metall Dreh-Kugelschreiber in ungewöhnlichem Gewand.  
Das angenehme Kunstleder mit dekorativer Naht macht diesen  
Kugelschreiber zu einem charmanten Eye-Catcher.



## ARCTIC KUGELSCHREIBER

Abbildung 1:1



Lasergravur



Passende Etuis:

ET 150  
ET 154  
ET 156  
ET 157  
ET 160  
ET 190

siehe Seiten 71 - 73



Bei eingefahrener Mine befindet sich die Naht auf der Rückseite und eine Werbeanbringung ist somit in Clipverlängerung sichtbar.

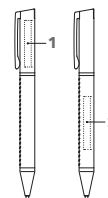

### ART. NR. 3390

#### Drehkugelschreiber

Schaft: Metall, mit Kunstleder umhüllt,  
Beschlagteile: Metall, gun metal glänzend,  
senator® magic flow Metallmine, G2  
Schreibfarbe: Blau

### INDUSTRIEPREISE (€/ST.)

UVP in € per Stück, zzgl. MwSt.

3390	50	100	250	500
<b>Unbedruckt</b>	5,28	4,80	4,65	4,50
<b>Incl. Lasergravur 1 Position</b>	6,78	5,80	5,35	5,10

Veredelungspreise siehe Seite 113

### VEREDELUNG / FLÄCHE

<b>Kappe</b>	<b>1</b>	Lasergravur	35 x 5 mm
<b>Schaft</b>	<b>2</b>	Lasergravur	40 x 5 mm



# ARVENT GLOSSY KUGELSCHREIBER



Abbildung 1:1



Passende Etuis:

- ET 169
- ET 171
- ET 160
- ET 154
- ET 157
- ET 190

siehe Seiten 71 - 73

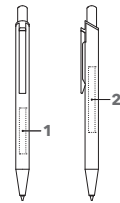

## ART. NR. 3360

### Druckkugelschreiber

Schaft: Metall, glänzend lackiert  
 Beschlagteile: Metall, glänzend verchromt  
 senator® magic flow G2 Mine (1,0 mm),  
 Schreibfarbe: Blau

## INDUSTRIEPREISE (€/ST.)

UVP in € per Stück, zzgl. MwSt.

3360	100	250	500	1.000
<b>Unbedruckt</b>	1,64	1,57	1,52	1,47
<b>Incl. 1c Standarddruck, 1 Position</b>	2,24	1,87	1,72	1,62
<b>Incl. Lasergravur 1 Position</b>	2,64	2,27	2,12	2,02

Veredelungspreise siehe Seite 113

## VEREDELUNG / FLÄCHE

Schaft	1	Standarddruck	35 x 15 mm
	2	Lasergravur <td>35 x 5 mm</td>	35 x 5 mm
	1	Standarddruck <td>50 x 11 mm</td>	50 x 11 mm
	2	Lasergravur <td>35 x 5 mm</td>	35 x 5 mm

# ARVENT SOFT TOUCH KUGELSCHREIBER



Abbildung 1:1



Passende Etuis:

- ET 169
- ET 171
- ET 160
- ET 154
- ET 157
- ET 190

siehe Seiten 71 - 73

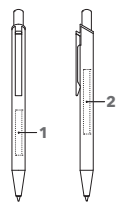

## ART. NR. 3365

### Druckkugelschreiber

Schaft: Metall, Softlackierung  
 Beschlagteile: Metall, glänzend verchromt  
 senator® magic flow Mine 1,0 mm, G2  
 Schreibfarbe: Blau

## INDUSTRIEPREISE (€/ST.)

UVP in € per Stück, zzgl. MwSt.

3365	100	250	500	1.000
<b>Unbedruckt</b>	1,79	1,72	1,67	1,62
<b>Incl. Lasergravur, 1 Position</b>	2,79	2,42	2,27	2,17

Veredelungspreise siehe Seite 113

## VEREDELUNG / FLÄCHE

Schaft	1	Lasergravur	35 x 5 mm
	2 <th>Lasergravur</th> <th>50 x 5 mm</th>	Lasergravur	50 x 5 mm

# ATTRACT SOFT TOUCH KUGELSCHREIBER / TOUCH PAD PEN

Abbildung 1:1



Lasergravur



Passende Etais:

- ET 154
- ET 157
- ET 160
- ET 169
- ET 171
- ET 190

siehe Seiten 71 - 73

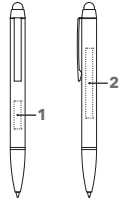

## ART. NR. 3335

### Drehkugelschreiber mit Touch Pad Funktion

Schaft: Metall, Softlackierung  
Beslagteile: Metall, schwarz lackiert  
senator® magic flow Metallmine, G2  
Schreibfarbe: Blau

## INDUSTRIEPREISE (€/ST.)

UVP in € per Stück, zzgl. MwSt.

3335	100	250	500	1.000
<b>Unbedruckt</b>	2,94	2,83	2,75	2,67
<b>Incl. Lasergravur 1 Position</b>	3,94	3,53	3,35	3,22

Veredelungspreise siehe Seite 113

## VEREDLUNG / FLÄCHE

Schaft	1	Lasergravur	20 x 5 mm
	2	Lasergravur	50 x 5 mm

# ATTRACT STYLUS KUGELSCHREIBER / TOUCH PAD PEN

Abbildung 1:1



Standarddruck



Passende Etais:

- ET 154
- ET 157
- ET 160
- ET 169
- ET 171
- ET 190

siehe Seiten 71 - 73

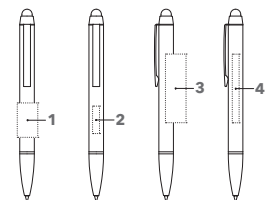

## ART. NR. 3330

### Drehkugelschreiber mit Touch Pad Funktion

Schaft: Metall, glänzend lackiert  
Beslagteile: Metall, schwarz lackiert  
senator® magic flow Metallmine, G2  
Schreibfarbe: Blau

## INDUSTRIEPREISE (€/ST.)

UVP in € per Stück, zzgl. MwSt.

3330	100	250	500	1.000
<b>Unbedruckt</b>	2,79	2,68	2,60	2,52
<b>Incl. 1c Standarddruck, 1 Position</b>	3,39	2,98	2,80	2,67
<b>Incl. Lasergravur, 1 Position</b>	3,79	3,38	3,20	3,07

Veredelungspreise siehe Seite 113

## VEREDLUNG / FLÄCHE

Schaft	1	Standarddruck	25 x 15 mm 1 Farbe
	2	Lasergravur	20 x 5 mm
	3	Standarddruck	50 x 15 mm 1 Farbe
	4	Lasergravur	35 x 5 mm

**POLAR**

## COOLER LOOK MADE IN GERMANY.

Dieser in Deutschland hergestellte Metall-Kugelschreiber bietet modernes, geradliniges Design zum unschlagbar attraktiven Preis. Erfolgreich auf ganzer Linie.



## POLAR KUGELSCHREIBER

Abbildung 1:1

Standarddruck



Passende Etuis:

ET 154  
ET 157  
ET 160  
ET 169  
ET 171  
ET 190

siehe Seiten 71-73

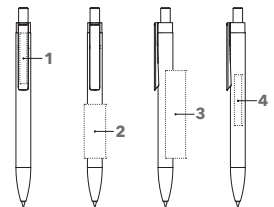

### ART. NR. 3260

#### Druckkugelschreiber

Schaft: Metall, lackiert

Beschlagteile: Metall, glänzend verchromt

senator® magic flow Mine 1,0 mm, G2

Schreibfarbe: Blau

### INDUSTRIEPREISE (€/ST.)

UVP in € per Stück, zzgl. MwSt.

3260	100	250	500	1.000
<b>Unbedruckt</b>	1,98	1,92	1,82	1,76
<b>Incl. 1c Standarddruck, 1 Position</b>	2,58	2,22	2,02	1,91
<b>Incl. Lasergravur, 1 Position</b>	2,98	2,62	2,42	2,31

Veredelungspreise siehe Seite 113

### VEREDELUNG / FLÄCHE

Clip	1	Lasergravur	45 x 6 mm
Schaft	2	Standarddruck	40 x 16 mm
		Lasergravur	45 x 5 mm
Schaft	3	Standarddruck	65 x 11 mm
		Lasergravur	60 x 5 mm

# POLAR MIX & MATCH



Abbildung 1:1

Standarddruck



Passende Etuis:

- ET 154
- ET 157
- ET 160
- ET 169
- ET 171
- ET 190

siehe Seiten 71 - 73

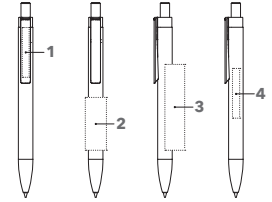

## ART. NR. 3261

### Druckkugelschreiber

Schaft: Metall, lackiert  
Beschlagentile: Metall, glänzend verchromt  
senator® magic flow Mine 1,0 mm, G2  
Schreibfarbe: Blau oder Schwarz

### SERVICES

#### PMS Service:

(Cliphalter):  
ab 10.000 Stück siehe Seite 101

#### Zusätzliche Minenoption:

senator® magic flow G2 Mine (1,4 mm),  
siehe Seite 106

## INDUSTRIEPREISE (€/ST.)

UVP in € per Stück, zzgl. MwSt.

3261	100	250	500	1.000
<b>Unbedruckt</b>	2,01	1,95	1,85	1,79
<b>Incl. 1c Standarddruck, 1 Position</b>	2,61	2,25	2,05	1,94
<b>Incl. Lasergravur, 1 Position</b>	3,01	2,65	2,45	2,34
<b>Aufschlag Magic Flow Mine 1,4</b>	0,08	0,08	0,08	0,08

Veredelungspreise siehe Seite 113

## VEREDELUNG / FLÄCHE

Clip	1	Lasergravur	45 x 6 mm
Schaft	2	Standarddruck	40 x 16 mm
		Lasergravur	45 x 5 mm
	3	Standarddruck	65 x 11 mm
	4	Lasergravur	60 x 5 mm

# GALANT KUGELSCHREIBER



Abbildung 1:1

Standarddruck



Passende Etuis:

- ET 154
- ET 157
- ET 160
- ET 169
- ET 171
- ET 190

siehe Seiten 71 - 73

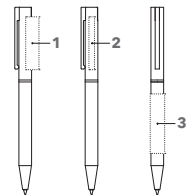

## ART. NR. 3370

### Drehkugelschreiber

Schaft: Metall, glänzend lackiert  
Beschlagentile: Metall, glänzend verchromt  
senator® magic flow Metallmine, G2  
Schreibfarbe: Blau

## INDUSTRIEPREISE (€/ST.)

UVP in € per Stück, zzgl. MwSt.

3370	100	250	500	1.000
<b>Unbedruckt</b>	2,99	2,87	2,78	2,70
<b>Incl. 1c Standarddruck, 1 Position</b>	3,59	3,17	2,98	2,85
<b>Incl. Lasergravur, 1 Position</b>	3,99	3,57	3,38	3,25

Veredelungspreise siehe Seite 113

## VEREDELUNG / FLÄCHE

Oberteil	1	Standarddruck	30 x 10 mm 1 Farbe
	2	Lasergravur	40 x 5 mm
Schaft	3	Standarddruck	45 x 10 mm 2 Farben
		Lasergravur	50 x 5 mm

# STAR TEC STEEL KUGELSCHREIBER



Abbildung 1:1

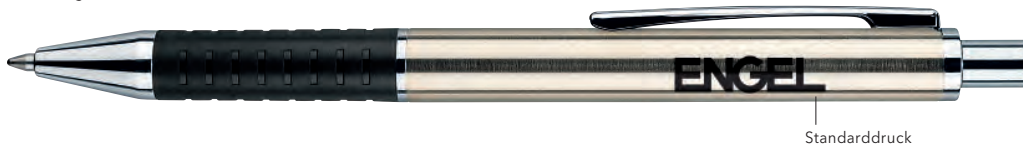

Standarddruck



Steel

Passende Etuis:

- ET 150
- ET 154
- ET 156
- ET 157
- ET 160
- ET 169
- ET 190

siehe Seiten 71 - 73



6341

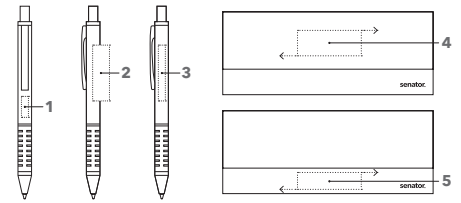

## ART. NR. 2040 / 6341

### Druckkugelschreiber 2040

Schaft: Metall, gebürstet  
 Beschlagteile: Metall, glänzend verchromt  
 Softgriffzone: Schwarz  
 senator® magic flow Metallmine, G2  
 Schreibfarbe: Blau

### Set 6341

Druckkugelschreiber 2040 + Druckbleistift 3004 im  
 Etui ET156, schwarz

## INDUSTRIEPREISE (€/ST.)

UVP in € per Stück, zzgl. MwSt.

2040	100	250	500	1.000
<b>Unbedruckt</b>	1,90	1,78	1,70	1,65
<b>Incl. 1c Standarddruck, 1 Position</b>	2,50	2,08	1,90	1,80
<b>Incl. Lasergravur 1 Position</b>	2,90	2,48	2,30	2,20
<b>6341</b>	<b>50</b>	<b>100</b>	<b>250</b>	<b>500</b>
<b>Unbedruckt</b>	6,57	6,14	5,88	5,69
<b>Incl. 1c Standarddruck, 1 Position</b>	7,77	7,34	6,28	5,99
<b>Incl. Lasergravur 1 Position</b>	8,57	8,14	7,08	6,79

## VEREDELUNG / FLÄCHE

Schaft		
1	Lasergravur	15 x 5 mm
2	Standarddruck	40 x 12 mm
3	Lasergravur	40 x 5 mm
Etui		
4	Standarddruck	50 x 20 mm 1 Farbe
5	Standarddruck	50 x 15 mm 1 Farbe

Alle Veredelungspreise siehe Seite 113

# STAR TEC STEEL DRUCKBLEISTIFT

Abbildung 1:1

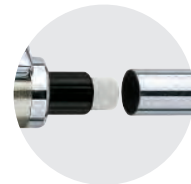

Mit Radiergummi unter dem  
 Drücker



Steel

Passende Etuis:

- ET 150
- ET 154
- ET 156
- ET 157
- ET 160
- ET 169
- ET 190

siehe Seiten 71 - 73



6341

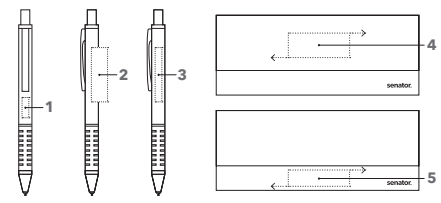

## ART. NR. 3004 / 6341

### Druckbleistift 3004

Schaft: Metall, gebürstet  
 Beschlagteile: Metall, glänzend verchromt  
 Softgriffzone: Schwarz  
 0,5 mm Hi-Polymer Bleistiftmine,  
 Radiergummi unter der Drückerkappe

### Set 6341

Druckkugelschreiber 2040 + Druckbleistift 3004 im  
 Etui ET156, schwarz

Dieser Artikel fällt aus dem Sortiment und ist  
 erhältlich, so lange Vorrat reicht.

## INDUSTRIEPREISE (€/ST.)

UVP in € per Stück, zzgl. MwSt.

3004	100	250	500	1.000
<b>Unbedruckt</b>	2,35	2,21	2,10	2,04
<b>Incl. 1c Standarddruck, 1 Position</b>	2,95	2,51	2,30	2,19
<b>Incl. Lasergravur 1 Position</b>	3,35	2,91	2,70	2,59
<b>6341</b>	<b>50</b>	<b>100</b>	<b>250</b>	<b>500</b>
<b>Unbedruckt</b>	6,57	6,14	5,88	5,69
<b>Incl. 1c Standarddruck, 1 Position</b>	7,77	7,34	6,28	5,99
<b>Incl. Lasergravur 1 Position</b>	8,57	8,14	7,08	6,79

## VEREDELUNG / FLÄCHE

Schaft		
1	Lasergravur	15 x 5 mm
2	Standarddruck	40 x 12 mm
3	Lasergravur	40 x 5 mm
Etui		
4	Standarddruck	50 x 20 mm 1 Farbe
5	Standarddruck	50 x 15 mm 1 Farbe

Alle Veredelungspreise siehe Seite 113

# STAR TEC ALU KUGELSCHREIBER



Abbildung 1:1



Passende Etuis:

- ET 150
- ET 154
- ET 156
- ET 157
- ET 160
- ET 169
- ET 190

siehe Seiten 71-73



6342

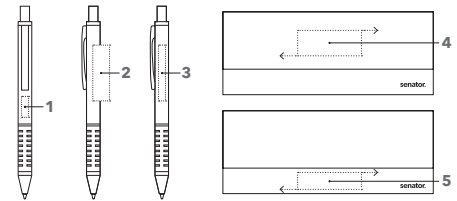

## ART. NR. 2511 / 6342

### Druckkugelschreiber 2511

Schaft: Metall, lackiert  
Beschlagteile: Metall, glänzend verchromt  
Softgriffzone: schwarz  
senator® magic flow Metallmine, G2  
Schreibfarbe: Blau

### Set 6342

Druckkugelschreiber 2511 + Druckbleistift 3111 im Etui ET 156, schwarz  
Nur in anthrazit erhältlich.

## INDUSTRIEPREISE (€/ST.)

UVP in € per Stück, zzgl. MwSt.

2511	100	250	500	1.000
<b>Unbedruckt</b>	2,00	1,89	1,79	1,73
<b>Incl. 1c Standarddruck, 1 Position</b>	2,60	2,19	1,99	1,88
<b>Incl. Lasergravur 1 Position</b>	3,00	2,59	2,39	2,28
<b>6342</b>	<b>50</b>	<b>100</b>	<b>250</b>	<b>500</b>
<b>Unbedruckt</b>	6,85	6,40	6,15	5,92
<b>Incl. 1c Standarddruck, 1 Position</b>	8,05	7,60	6,55	6,22
<b>Incl. Lasergravur 1 Position</b>	8,85	8,40	7,35	7,02

## VEREDELUNG / FLÄCHE

Schaft		
1	Lasergravur	15 x 5 mm
2	Standarddruck	40 x 12 mm
3	Lasergravur	40 x 5 mm
Etui		
4	Standarddruck	50 x 20 mm 1 Farbe
5	Standarddruck	50 x 15 mm 1 Farbe

Alle Veredelungspreise siehe Seite 113

# STAR TEC ALU DRUCKBLEISTIFT



Abbildung 1:1

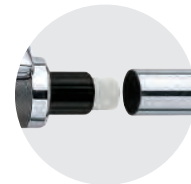

Mit Radiergummi unter der Kappe



Passende Etuis:

- ET 150
- ET 154
- ET 156
- ET 157
- ET 160
- ET 169
- ET 190

siehe Seiten 71-73



6342

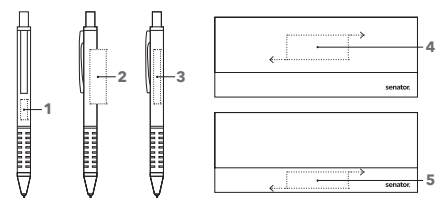

## ART. NR. 3111 / 6342

### Druckbleistift 3111

Schaft: Metall, lackiert  
Beschlagteile: Metall, glänzend verchromt  
Softgriffzone: schwarz  
0,5 mm Hi-Polymer Bleistiftmine,  
Radiergummi unter der Drückerkappe

### Set 6342

Druckkugelschreiber 2511 + Druckbleistift 3111 im Etui ET 156, schwarz

Dieser Artikel fällt aus dem Sortiment und ist noch erhältlich, so lange Vorrat reicht.

## INDUSTRIEPREISE (€/ST.)

UVP in € per Stück, zzgl. MwSt.

3111	100	250	500	1.000
<b>Unbedruckt</b>	2,51	2,37	2,24	2,18
<b>Incl. 1c Standarddruck, 1 Position</b>	3,11	2,67	2,44	2,33
<b>Incl. Lasergravur 1 Position</b>	3,51	3,07	2,84	2,73
<b>6342</b>	<b>50</b>	<b>100</b>	<b>250</b>	<b>500</b>
<b>Unbedruckt</b>	6,85	6,40	6,15	5,92
<b>Incl. 1c Standarddruck, 1 Position</b>	8,05	7,60	6,55	6,22
<b>Incl. Lasergravur 1 Position</b>	8,85	8,40	7,35	7,02

## VEREDELUNG / FLÄCHE

Schaft		
1	Lasergravur	15 x 5 mm
2	Standarddruck	40 x 12 mm
3	Lasergravur	40 x 5 mm
Etui		
4	Standarddruck	50 x 20 mm 1 Farbe
5	Standarddruck	50 x 15 mm 1 Farbe

Alle Veredelungspreise siehe Seite 113

# DELGADO CLASSIC KUGELSCHREIBER

PRINTED  
IN  
GERMANY

SOLANGE  
VORRAT  
REICHT

Abbildung 1:1



Lasergravur



Passende Etuis:

- ET 150
- ET 154
- ET 156
- ET 157
- ET 160
- ET 169
- ET 171
- ET 190

siehe Seiten 71 - 73



6101

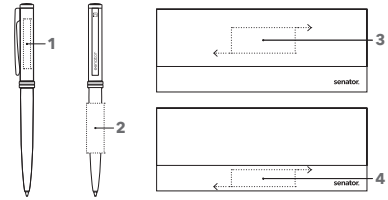

## ART. NR. 2240 / 6101

### Druckkugelschreiber 2240

Schaft: Metall, lackiert  
Beschlagteile: Metall, vergoldet  
senator® magic flow Metallmine, G2  
Schreibfarbe: Blau

### Set 6101

Druckkugelschreiber 2240 + Rollerball 1030  
im Etui ET 156, schwarz

Dieser Artikel fällt aus dem Sortiment und ist  
erhältlich, so lange Vorrat reicht.

## INDUSTRIEPREISE (€/ST.)

UVP in € per Stück, zzgl. MwSt.

	100	250	500	1.000
<b>2240</b>				
<b>Unbedruckt</b>	1,98	1,87	1,78	1,72
<b>Incl. 1c Standarddruck, 1 Position</b>	2,58	2,17	1,98	1,87
<b>Incl. Lasergravur 1 Position</b>	2,98	2,57	2,38	2,27
<b>6101</b>	<b>50</b>	<b>100</b>	<b>250</b>	<b>500</b>
<b>Unbedruckt</b>	7,90	7,35	7,04	6,79
<b>Incl. 1c Standarddruck, 1 Position</b>	9,10	8,55	7,44	7,09
<b>Incl. Lasergravur 1 Position</b>	9,90	9,35	8,24	7,89

## VEREDELUNG / FLÄCHE

Kappe	1	Standarddruck	35 x 5 mm 1 Farbe	
		Lasergravur	35 x 5 mm	
Schaft	2	Standarddruck	35 x 12 mm 1 Farbe	
		Lasergravur	35 x 5 mm	
Etui	3	Standarddruck	50 x 20 mm 1 Farbe	
		4	Standarddruck	50 x 15 mm 1 Farbe

Alle Veredelungspreise siehe Seite 113

# DELGADO CLASSIC ROLLERBALL

PRINTED  
IN  
GERMANY

SOLANGE  
VORRAT  
REICHT

Abbildung 1:1

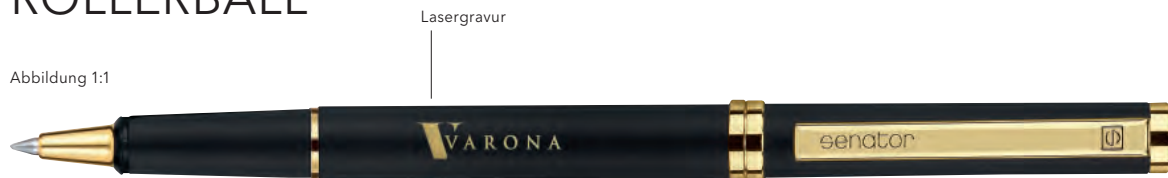

Lasergravur



Passende Etuis:

- ET 150
- ET 154
- ET 156
- ET 157
- ET 160
- ET 169
- ET 171
- ET 190

siehe Seiten 71 - 73



6101

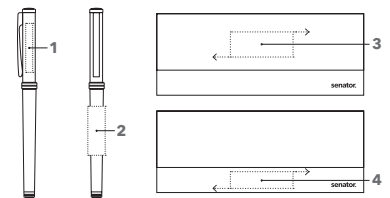

## ART. NR. 1030 / 6101

### Rollerball 1030

Schaft: Metall, lackiert  
Beschlagteile: Metall, vergoldet  
Kunststoff-Rollerballmine  
Schreibfarbe: Blau

### Set 6101

Druckkugelschreiber 2240 + Rollerball 1030  
im Etui ET 156, schwarz

Dieser Artikel fällt aus dem Sortiment und ist  
erhältlich, so lange Vorrat reicht.

## INDUSTRIEPREISE (€/ST.)

UVP in € per Stück, zzgl. MwSt.

	100	250	500	1.000
<b>1030</b>				
<b>Unbedruckt</b>	3,48	3,28	3,12	3,02
<b>Incl. 1c Standarddruck, 1 Position</b>	4,08	3,58	3,32	3,17
<b>Incl. Lasergravur 1 Position</b>	4,48	3,98	3,72	3,57
<b>6101</b>	<b>50</b>	<b>100</b>	<b>250</b>	<b>500</b>
<b>Unbedruckt</b>	7,90	7,35	7,04	6,79
<b>Incl. 1c Standarddruck, 1 Position</b>	9,10	8,55	7,44	7,09
<b>Incl. Lasergravur 1 Position</b>	9,90	9,35	8,24	7,89

## VEREDELUNG / FLÄCHE

Kappe	1	Standarddruck	35 x 5 mm 1 Farbe	
		Lasergravur	35 x 5 mm	
Schaft	2	Standarddruck	35 x 12 mm 1 Farbe	
		Lasergravur	35 x 5 mm	
Etui	3	Standarddruck	50 x 20 mm 1 Farbe	
		4	Standarddruck	50 x 15 mm 1 Farbe

Alle Veredelungspreise siehe Seite 113

# DELGADO CLASSIC STEEL KUGELSCHREIBER

Abbildung 1:1



Passende Etuis:

- ET 150
- ET 154
- ET 156
- ET 157
- ET 160
- ET 169
- ET 171
- ET 190

siehe Seiten 71 - 73



6100

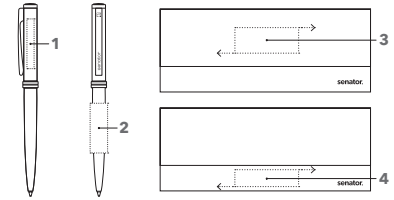

## ART. NR. 2239 / 6100

### Druckkugelschreiber 2239

Schaft: Metall, Edelstahl-Finish  
Beschlagteile: Metall, glänzend verchromt  
senator® magic flow Metallmine, G2  
Schreibfarbe: Blau

### Set 6100

Druckkugelschreiber 2239 + rollerball 1029  
im Etui ET 156, schwarz

Dieser Artikel fällt aus dem Sortiment und ist  
erhältlich, so lange Vorrat reicht.

## INDUSTRIEPREISE (€/ST.)

UVP in € per Stück, zzgl. MwSt.

2239	100	250	500	1.000
<b>Unbedruckt</b>	1,88	1,77	1,69	1,64
<b>Incl. 1c Standarddruck, 1 Position</b>	2,48	2,07	1,89	1,79
<b>Incl. Lasergravur 1 Position</b>	2,88	2,47	2,29	2,19
<b>6100</b>	<b>50</b>	<b>100</b>	<b>250</b>	<b>500</b>
<b>Unbedruckt</b>	7,57	7,05	6,75	6,52
<b>Incl. 1c Standarddruck, 1 Position</b>	8,77	8,25	7,15	6,82
<b>Incl. Lasergravur 1 Position</b>	9,57	9,05	7,95	7,62

## VEREDELUNG / FLÄCHE

Kappe	1	Standarddruck	35 x 5 mm 1 Farbe
		Lasergravur	35 x 5 mm
Schaft	2	Standarddruck	35 x 12 mm 1 Farbe
		Lasergravur	35 x 5 mm
Etui	3	Standarddruck	50 x 20 mm 1 Farbe
	4	Standarddruck	50 x 15 mm 1 Farbe

Alle Veredelungspreise siehe Seite 113

# DELGADO CLASSIC STEEL ROLLERBALL

Abbildung 1:1



Passende Etuis:

- ET 150
- ET 154
- ET 156
- ET 157
- ET 160
- ET 169
- ET 171
- ET 190

siehe Seiten 71 - 73



6100

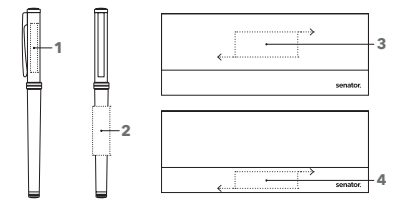

## ART. NR. 1029 / 6100

### Rollerball 1029

Schaft: Metall, Edelstahl-Finish  
Beschlagteile: Metall, vergoldet  
Kunststoff-Rollerballmine  
Schreibfarbe: Blau

### Set 6100

Druckkugelschreiber 2239 + Rollerball 1029  
im Etui ET 156, schwarz

Dieser Artikel fällt aus dem Sortiment und ist  
erhältlich, so lange Vorrat reicht.

## INDUSTRIEPREISE (€/ST.)

UVP in € per Stück, zzgl. MwSt.

1029	100	250	500	1.000
<b>Unbedruckt</b>	3,28	3,09	2,94	2,85
<b>Incl. 1c Standarddruck, 1 Position</b>	3,88	3,39	3,14	3,00
<b>Incl. Lasergravur 1 Position</b>	4,28	3,79	3,54	3,40
<b>6100</b>	<b>50</b>	<b>100</b>	<b>250</b>	<b>500</b>
<b>Unbedruckt</b>	7,57	7,05	6,75	6,52
<b>Incl. 1c Standarddruck, 1 Position</b>	8,77	8,25	7,15	6,82
<b>Incl. Lasergravur 1 Position</b>	9,57	9,05	7,95	7,62

## VEREDELUNG / FLÄCHE

Kappe	1	Standarddruck	35 x 5 mm 1 Farbe
		Lasergravur	35 x 5 mm
Schaft	2	Standarddruck	35 x 12 mm 1 Farbe
		Lasergravur	35 x 5 mm
Etui	3	Standarddruck	50 x 20 mm 1 Farbe
	4	Standarddruck	50 x 15 mm 1 Farbe

Alle Veredelungspreise siehe Seite 113



# DELGADO METALLIC KUGELSCHREIBER

PRINTED  
IN  
GERMANY

SOLANGE  
VORRAT  
REICHT



Abbildung 1:1



Passende Etuis:

- ET 150
- ET 154
- ET 156
- ET 157
- ET 160
- ET 169
- ET 171
- ET 190

siehe Seiten 71 - 73



6102

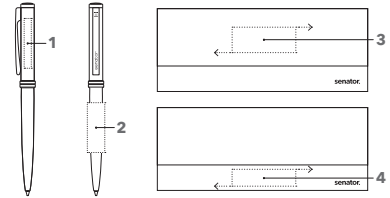

## ART. NR. 2241 / 6102

### Druckkugelschreiber 2241

Schaft: Metall, lackiert  
Beschlagteile: Metall, glänzend verchromt  
senator® magic flow Metallmine, G2  
Schreibfarbe: Blau

### Set 6102

Druckkugelschreiber 2241 + Rollerball 1031  
im Etui ET 156, schwarz

Dieser Artikel fällt aus dem Sortiment und ist erhältlich, so lange Vorrat reicht.

## INDUSTRIEPREISE (€/ST.)

UVP in € per Stück, zzgl. MwSt.

2241	100	250	500	1.000
<b>Unbedruckt</b>	1,98	1,87	1,78	1,72
<b>Incl. 1c Standarddruck, 1 Position</b>	2,58	2,17	1,98	1,87
<b>Incl. Lasergravur 1 Position</b>	2,98	2,57	2,38	2,27
6102	50	100	250	500
<b>Unbedruckt</b>	7,90	7,35	7,04	6,79
<b>Incl. 1c Standarddruck 1 Position</b>	9,10	8,55	7,44	7,09
<b>Incl. Lasergravur 1 Position</b>	9,90	9,35	8,24	7,89

## VEREDELUNG / FLÄCHE

Kappe	1	Standarddruck	35 x 5 mm 1 Farbe
		Lasergravur	35 x 5 mm
Schaft	2	Standarddruck	35 x 12 mm 1 Farbe
		Lasergravur	35 x 5 mm
Etui	3	Standarddruck	50 x 20 mm 1 Farbe
	4	Standarddruck	50 x 15 mm 1 Farbe

Alle Veredelungspreise siehe Seite 113

# DELGADO METALLIC ROLLERBALL

PRINTED  
IN  
GERMANY

SOLANGE  
VORRAT  
REICHT



Abbildung 1:1



- ET 150
- ET 154
- ET 156
- ET 157
- ET 160
- ET 169
- ET 171
- ET 190

siehe Seiten 71 - 73



6102

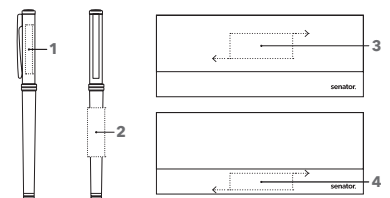

## ART. NR. 1031 / 6102

### Rollerball 1031

Schaft: Metall, lackiert  
Beschlagteile: Metall, glänzend verchromt  
Kunststoff-Rollerballmine  
Schreibfarbe: Blau

### Set 6102

Druckkugelschreiber 2241 + Rollerball 1031  
im Etui ET 156, schwarz

Dieser Artikel fällt aus dem Sortiment und ist erhältlich, so lange Vorrat reicht.

## INDUSTRIEPREISE (€/ST.)

UVP in € per Stück, zzgl. MwSt.

1031	100	250	500	1.000
<b>Unbedruckt</b>	3,48	3,28	3,12	3,02
<b>Incl. 1c Standarddruck, 1 Position</b>	4,08	3,58	3,32	3,17
<b>Incl. Lasergravur 1 Position</b>	4,48	3,98	3,72	3,57
6102	50	100	250	500
<b>Unbedruckt</b>	7,90	7,35	7,04	6,79
<b>Incl. 1c Standarddruck, 1 Position</b>	9,10	8,55	7,44	7,09
<b>Incl. Lasergravur 1 Position</b>	9,90	9,35	8,24	7,89

## VEREDELUNG / FLÄCHE

Kappe	1	Standarddruck	35 x 5 mm 1 Farbe
		Lasergravur	35 x 5 mm
Schaft	2	Standarddruck	35 x 12 mm 1 Farbe
		Lasergravur	35 x 5 mm
Etui	3	Standarddruck	50 x 20 mm 1 Farbe
	4	Standarddruck	50 x 15 mm 1 Farbe

Alle Veredelungspreise siehe Seite 113

# DELGADO STEEL KUGELSCHREIBER

Abbildung 1:1



PRINTED  
IN  
GERMANY

SOLANGE  
VORRAT  
REICHT



Passende Etuis:

- ET 150
- ET 154
- ET 156
- ET 157
- ET 160
- ET 169
- ET 171
- ET 190

siehe Seiten 71 - 73



6114

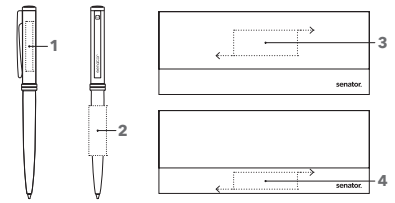

## ART. NR. 2242 / 6114

### Druckkugelschreiber 2242

Schaft: Metall, Edelstahl-Finish  
Beschlagteile: Metall, glänzend verchromt  
senator® magic flow Metallmine, G2  
Schreibfarbe: Blau

### Set 6114

Druckkugelschreiber 2242 + Rollerball 1039  
im Etui ET 156, schwarz

Dieser Artikel fällt aus dem Sortiment und ist  
erhältlich, so lange Vorrat reicht.

## INDUSTRIEPREISE (€/ST.)

UVP in € per Stück, zzgl. MwSt.

	50	100	250	500
<b>2242</b>				
<b>Unbedruckt</b>	1,88	1,77	1,69	1,64
<b>Incl. 1c Standarddruck, 1 Position</b>	2,48	2,07	1,89	1,79
<b>Incl. Lasergravur 1 Position</b>	2,88	2,47	2,29	2,19
<b>6114</b>	<b>50</b>	<b>100</b>	<b>250</b>	<b>500</b>
<b>Unbedruckt</b>	7,57	7,05	6,75	6,52
<b>Incl. 1c Standarddruck, 1 Position</b>	8,77	8,25	7,15	6,82
<b>Incl. Lasergravur 1 Position</b>	9,57	9,05	7,95	7,62

## VEREDELUNG / FLÄCHE

Kappe	1	Standarddruck	35 x 5 mm 1 Farbe
		Lasergravur	35 x 5 mm
Schaft	2	Standarddruck	35 x 12 mm 1 Farbe
		Lasergravur	35 x 5 mm
Etui	3	Standarddruck	50 x 20 mm 1 Farbe
	4	Standarddruck	50 x 15 mm 1 Farbe

Alle Veredelungspreise siehe Seite 113

# DELGADO STEEL ROLLERBALL

Abbildung 1:1



PRINTED  
IN  
GERMANY

SOLANGE  
VORRAT  
REICHT



Passende Etuis:

- ET 150
- ET 154
- ET 156
- ET 157
- ET 160
- ET 169
- ET 171
- ET 190

siehe Seiten 71 - 73



6114

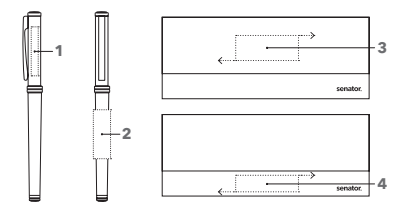

## ART. NR. 1039 / 6114

### Rollerball 1039

Schaft: Metall, Edelstahl-Finish  
Beschlagteile: Metall, glänzend verchromt  
Kunststoff-Rollerballmine  
Schreibfarbe: Blau

### Set 6114

Druckkugelschreiber 2242 + Rollerball 1039  
im Etui ET 156, schwarz

Dieser Artikel fällt aus dem Sortiment und ist  
erhältlich, so lange Vorrat reicht.

## INDUSTRIEPREISE (€/ST.)

UVP in € per Stück, zzgl. MwSt.

	100	250	500	1.000
<b>1039</b>				
<b>Unbedruckt</b>	3,28	3,09	2,94	2,85
<b>Incl. 1c Standarddruck, 1 Position</b>	3,88	3,39	3,14	3,00
<b>Incl. Lasergravur 1 Position</b>	4,28	3,79	3,54	3,40
<b>6114</b>	<b>50</b>	<b>100</b>	<b>250</b>	<b>500</b>
<b>Unbedruckt</b>	7,57	7,05	6,75	6,52
<b>Incl. 1c Standarddruck, 1 Position</b>	8,77	8,25	7,15	6,82
<b>Incl. Lasergravur 1 Position</b>	9,57	9,05	7,95	7,62

## VEREDELUNG / FLÄCHE

Kappe	1	Standarddruck	35 x 5 mm 1 Farbe
		Lasergravur	35 x 5 mm
Schaft	2	Standarddruck	35 x 12 mm 1 Farbe
		Lasergravur	35 x 5 mm
Etui	3	Standarddruck	50 x 20 mm 1 Farbe
	4	Standarddruck	50 x 15 mm 1 Farbe

Alle Veredelungspreise siehe Seite 113

# NAUTIC BLACK KUGELSCHREIBER / TOUCH PAD PEN



Abbildung 1:1



Lasergravur



Passende Etuis:

- ET 150
- ET 154
- ET 156
- ET 157
- ET 160
- ET 169
- ET 171
- ET 190

siehe Seiten 71-73

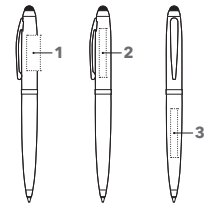

## ART. NR. 3340

### Drehkugelschreiber mit Touch Pad Funktion

Schaft: Metall, glänzend lackiert  
Beschlagteile: Metall, gun metal  
senator® magic flow Metallmine, G2  
Schreibfarbe: Blau

## INDUSTRIEPREISE (€/ST.)

UVP in € per Stück, zzgl. MwSt.

3340	50	100	250	500
<b>Unbedruckt</b>	6,50	5,91	5,59	5,33
<b>Incl. 1c Standarddruck, 1 Position</b>	7,60	6,51	5,89	5,53
<b>Incl. Lasergravur, 1 Position</b>	8,00	6,91	6,29	5,93

Veredelungspreise siehe Seite 113

## VEREDELUNG / FLÄCHE

<b>Kappe</b>	<b>1</b> Standarddruck	25 x 10 mm 1 Farbe
	<b>2</b> Lasergravur	35 x 5 mm
<b>Schaft</b>	<b>3</b> Standarddruck	25 x 12mm 1 Farbe
	Lasergravur	35 x 5 mm

# NAUTIC KUGELSCHREIBER / TOUCH PAD PEN



Abbildung 1:1



Lasergravur



Passende Etuis:

- ET 150
- ET 154
- ET 156
- ET 157
- ET 160
- ET 169
- ET 171
- ET 190

siehe Seiten 71-73

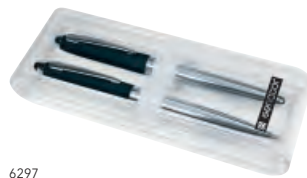

6297

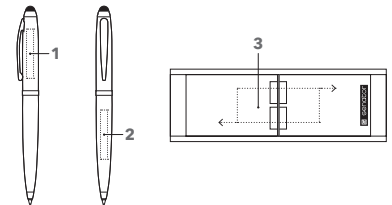

## ART. NR. 2754 / 6297

### Drehkugelschreiber mit Touch Pad Funktion 2754

Schaft und Beschlagteile: Metall, glänzend verchromt  
Kappe: Metall, Softlackierung  
senator® magic flow Metallmine, G2  
Schreibfarbe: Blau

### Set 6297

Touch Pad Pen 2754 + Rollerball 1092 im Etui ET 171

## SERVICES

**Express Service (Online Portal):** siehe Seite 102

## INDUSTRIEPREISE (€/ST.)

UVP in € per Stück, zzgl. MwSt.

2754	50	100	250	500
<b>Unbedruckt</b>	5,94	5,40	5,08	4,83
<b>Incl. 1c Standarddruck, 1 Position</b>	7,04	6,00	5,38	5,03
<b>Incl. Lasergravur, 1 Position</b>	7,44	6,40	5,78	5,43
6297	50	100	250	500
<b>Unbedruckt</b>	14,10	12,92	12,22	11,68
<b>Incl. 1c Standarddruck, 1 Position</b>	15,30	14,12	12,62	11,98
<b>Incl. Lasergravur, 1 Position</b>	16,10	14,92	13,42	12,78

## VEREDELUNG / FLÄCHE

<b>Kappe</b>	<b>1</b> Lasergravur	35 x 5 mm
	<b>2</b> Standarddruck	25 x 12 mm 1 Farbe
<b>Etui</b>	Lasergravur	35 x 5 mm
	<b>3</b> Standarddruck	60 x 25 mm 1 Farbe

Alle Veredelungspreise siehe Seite 113

# NAUTIC KUGELSCHREIBER

Abbildung 1:1



Lasergravur



Passende Etuis:

- ET 150
- ET 154
- ET 156
- ET 157
- ET 160
- ET 169
- ET 171
- ET 190

siehe Seiten 71-73

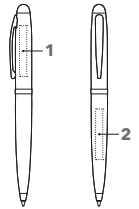

## ART. NR. 2215

### Drehkugelschreiber

Schaft und Beschlagteile: Metall, glänzend verchromt

Kappe: Metall, Softlackierung  
senator® magic flow Metallmine, G2  
Schreibfarbe: Blau

### SERVICES

Express Service (Online Portal): siehe Seite 102

## INDUSTRIEPREISE (€/ST.)

UVP in € per Stück, zzgl. MwSt.

2215	50	100	250	500
<b>Unbedruckt</b>	5,50	5,00	4,71	4,46
<b>Incl. 1c Standarddruck, 1 Position</b>	6,60	5,60	5,01	4,66
<b>Incl. Lasergravur, 1 Position</b>	7,00	6,00	5,41	5,06

Veredelungspreise siehe Seite 113

## VEREDELUNG / FLÄCHE

<b>Kappe</b>	<b>1</b>	Lasergravur	35 x 5 mm
<b>Schaft</b>	<b>2</b>	Lasergravur	35 x 5 mm
		Standarddruck	25 x 12 mm

# NAUTIC ROLLERBALL

Abbildung 1:1



Standarddruck



Passende Etuis:

- ET 150
- ET 154
- ET 156
- ET 157
- ET 160
- ET 169
- ET 171
- ET 190

siehe Seiten 71-73



6297

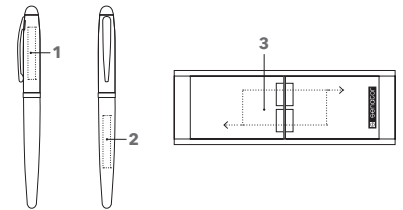

## ART. NR. 1092 / 6297

### Rollerball 1092

Schaft und Beschlagteile: Metall, glänzend verchromt

Kappe und Griffzone: Metall, Softlackierung  
Safety-Roller-Metallmine  
Schreibfarbe: Blau

### Set 6297

Touch Pad Pen 2754 + Rollerball 1092  
im Etui ET 171

### SERVICES

Express Service (Online Portal): siehe Seite 102

## INDUSTRIEPREISE (€/ST.)

UVP in € per Stück, zzgl. MwSt.

1092	50	100	250	500
<b>Unbedruckt</b>	7,05	6,41	6,03	5,74
<b>Incl. 1c Standarddruck, 1 Position</b>	8,15	7,01	6,33	5,94
<b>Incl. Lasergravur, 1 Position</b>	8,55	7,41	6,73	6,34
6297	50	100	250	500
<b>Unbedruckt</b>	14,10	12,92	12,22	11,68
<b>Incl. 1c Standarddruck, 1 Position</b>	15,30	14,12	12,62	11,98
<b>Incl. Lasergravur, 1 Position</b>	16,10	14,92	13,42	12,78

## VEREDELUNG / FLÄCHE

<b>Kappe</b>	<b>1</b>	Lasergravur	35 x 5 mm
<b>Schaft</b>	<b>2</b>	Lasergravur	35 x 5 mm
		Standarddruck	25 x 12 mm
<b>Etui</b>	<b>3</b>	Standarddruck	60 x 25 mm 1 Farbe

Alle Veredelungspreise siehe Seite 113

## IMAGE BLACK LINE

# MACHT IHR IMAGE UNVERWECHSELBAR.

Klare Linienführung, perfekter Stil mit veredelter Oberfläche im unverwechselbaren Design. So formvollendet präsentiert sich die Image Linie.



## IMAGE BLACK LINE KUGELSCHREIBER



Passende Etuis:

ET 150  
ET 154  
ET 156  
ET 157  
ET 160  
ET 169  
ET 171  
ET 190

siehe Seiten 71-73



PROMOTIONAL GIFT  
AWARD 2010

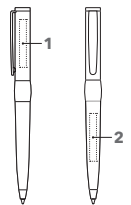

### ART. NR. 2636

#### Drehkugelschreiber

Schaft: Metall, Softlack  
Beschlagteile: Metall, gun metal  
senator® magic flow Metallmine, G2  
Schreibfarbe: Blau

#### SERVICES

Express Service (Online Portal): siehe Seite 102

### INDUSTRIEPREISE (€/ST.)

UVP in € per Stück, zzgl. MwSt.

2636	50	100	250	500
Unbedruckt	7,55	7,10	6,75	6,54
Incl. Lasergravur, 1 Position	9,05	8,10	7,45	7,14

Veredelungspreise siehe Seite 113

### VEREDELUNG / FLÄCHE

Kappe	1	Lasergravur	35 x 5 mm
Schaft	2	Lasergravur	35 x 5 mm

# IMAGE BLACK LINE ROLLERBALL

Abbildung 1:1



Lasergravur



Schwarz

Passende Etuis:

- ET 150
- ET 154
- ET 156
- ET 157
- ET 160
- ET 169
- ET 171
- ET 190

siehe Seiten 71 - 73

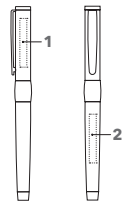

## ART. NR. 1119

### Rollerball

Schaft: Metall, Softlack  
Beschlagteile: Metall, gun metal  
Safety-Roller-Metallmine  
Schreibfarbe: Blau

### SERVICES

Express Service (Online Portal): siehe Seite 102

## INDUSTRIEPREISE (€/ST.)

UVP in € per Stück, zzgl. MwSt.

1119	50	100	250	500
<b>Unbedruckt</b>	8,75	8,23	7,82	7,58
<b>Incl. Lasergravur, 1 Position</b>	10,25	9,23	8,52	8,18

Veredelungspreise siehe Seite 113

## VEREDELUNG/FLÄCHE

<b>Kappe</b>	<b>1</b>	Lasergravur	35 x 5 mm
<b>Schaft</b>	<b>2</b>	Lasergravur	35 x 5 mm

# IMAGE BLACK LINE FÜLLHALTER

Abbildung 1:1

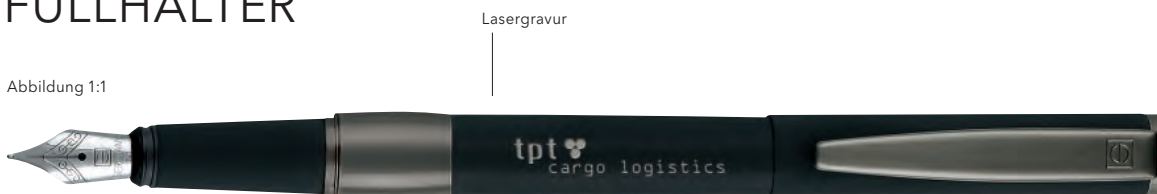

Lasergravur



Schwarz

Passende Etuis:

- ET 150
- ET 154
- ET 156
- ET 157
- ET 160
- ET 169
- ET 171
- ET 190

siehe Seiten 71 - 73

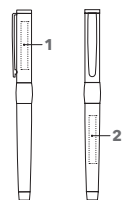

## ART. NR. 0104

### Füllhalter

Schaft: Metall, Softlack  
Beschlagteile: Metall, gun metal  
Edelstahlfeder mit Iridiumspitze, M  
Standard Tintenpatrone  
Schreibfarbe: Königsblau

### SERVICES

Express Service (Online Portal): siehe Seite 102

## INDUSTRIEPREISE (€/ST.)

UVP in € per Stück, zzgl. MwSt.

0104	50	100	250	500
<b>Unbedruckt</b>	8,95	8,42	8,00	7,76
<b>Incl. Lasergravur, 1 Position</b>	10,45	9,42	8,70	8,36

Veredelungspreise siehe Seite 113

## VEREDELUNG/FLÄCHE

<b>Kappe</b>	<b>1</b>	Lasergravur	35 x 5 mm
<b>Schaft</b>	<b>2</b>	Lasergravur	35 x 5 mm

# IMAGE BLACK LINE SETS



6205  
6206

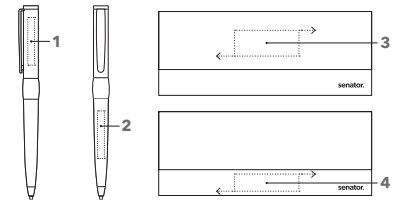

## ART. NR. 6205 / 6206

### Set 6205

Drehkugelschreiber 2636  
+ Füllhalter 0104  
im Etui ET 156, schwarz

### Set 6206

Drehkugelschreiber 2636  
+ Rollerball 1119  
im Etui ET 156, schwarz

### SERVICES

Express Service (Online Portal): siehe Seite 102

## INDUSTRIEPREISE (€/ST.)

UVP in € per Stück, zzgl. MwSt.

6205	25	50	100	250
<b>Unbedruckt</b>	20,05	18,39	17,41	16,64
<b>Incl. Lasergravur, 1 Position</b>	23,05	20,39	19,41	17,84

6206	25	50	100	250
<b>Unbedruckt</b>	19,83	18,19	17,22	16,46
<b>Incl. Lasergravur, 1 Position</b>	22,83	20,19	19,22	17,66

## VEREDELUNG / FLÄCHE

<b>Kappe</b>	<b>1</b>	Lasergravur	35 x 5 mm
<b>Schaft</b>	<b>2</b>	Lasergravur	35 x 5 mm
<b>Etui</b>	<b>3</b>	Standarddruck	50 x 20 mm 1 Farbe
	<b>4</b>	Standarddruck	50 x 15 mm 1 Farbe

# IMAGE BLACK LINE SETS



6151  
6179

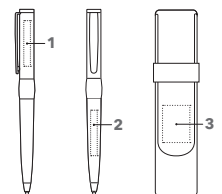

## ART. NR. 6151 / 6179

### Set 6151

Drehkugelschreiber 2636  
+ Füllhalter 0104  
in Box SC 197 mit Lederetui ET 150

### Set 6179

Drehkugelschreiber 2636  
+ Rollerball 1119  
in Box SC 197 mit Lederetui ET 150

### SERVICES

Express Service (Online Portal): siehe Seite 102

## INDUSTRIEPREISE (€/ST.)

UVP in € per Stück, zzgl. MwSt.

6151	25	50	100	250
<b>Unbedruckt</b>	24,76	23,10	22,12	21,35
<b>Incl. Lasergravur, 1 Position</b>	27,76	25,10	24,12	22,55

6179	25	50	100	250
<b>Unbedruckt</b>	24,54	22,90	21,93	21,17
<b>Incl. Lasergravur, 1 Position</b>	27,54	24,90	23,93	22,37

## VEREDELUNG / FLÄCHE

<b>Kappe</b>	<b>1</b>	Lasergravur	35 x 5 mm
<b>Schaft</b>	<b>2</b>	Lasergravur	35 x 5 mm
<b>Etui</b>	<b>3</b>	Prägung	22 x 30 mm

# IMAGE WHITE LINE KUGELSCHREIBER

Abbildung 1:1



Passende Etuis:

- ET 150
- ET 154
- ET 156
- ET 157
- ET 160
- ET 169
- ET 171
- ET 190

siehe Seiten 71 - 73

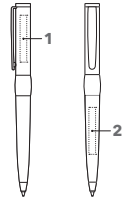

## ART. NR. 2786 / 6267

### Drehkugelschreiber 2786

Schaft: Metall, Glanzlack  
Beslagteile: glänzend verchromt  
senator® magic flow Metallmine, G2  
Schreibfarbe: Blau

### Set 6267

Drehkugelschreiber 2786 + Rollerball 1146  
im Etui ET 156, weiß

## INDUSTRIEPREISE (€/ST.)

UVP in € per Stück, zzgl. MwSt.

2786	50	100	250	500
<b>Unbedruckt</b>	7,55	7,10	6,75	6,54
<b>Incl. 1c Standarddruck, 1 Position</b>	8,65	7,70	7,05	6,74
<b>Incl. Lasergravur, 1 Position</b>	9,05	8,10	7,45	7,14
6267	25	50	100	250
<b>Unbedruckt</b>	19,83	18,19	17,22	16,46
<b>Incl. 1c Standarddruck, 1 Position</b>	22,03	19,39	18,42	16,86
<b>Incl. Lasergravur, 1 Position</b>	22,83	20,19	19,22	17,66

## VEREDELUNG / FLÄCHE

Kappe	1	Lasergravur	35 x 5 mm
		Standarddruck	35 x 5 mm 1 Farbe
Schaft	2	Lasergravur	35 x 5 mm
		Standarddruck	35 x 5 mm 1 Farbe
		Standarddruck	20 x 12 mm 1 Farbe

Alle Veredelungspreise siehe Seite 113

# IMAGE WHITE LINE ROLLERBALL

Abbildung 1:1



Passende Etuis:

- ET 150
- ET 154
- ET 156
- ET 157
- ET 160
- ET 169
- ET 171
- ET 190

siehe Seiten 71 - 73

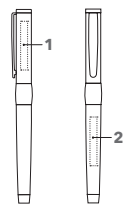

## ART. NR. 1146 / 6267

### Rollerball 1146

Schaft: Metall, Glanzlack  
Beslagteile: glänzend verchromt  
Safety-Roller-Metallmine  
Schreibfarbe: Blau

### Set 6267

Drehkugelschreiber 2786 + Rollerball 1146 im Etui  
ET 156, weiß

## INDUSTRIEPREISE (€/ST.)

UVP in € per Stück, zzgl. MwSt.

1146	50	100	250	500
<b>Unbedruckt</b>	8,75	8,23	7,82	7,58
<b>Incl. 1c Standarddruck, 1 Position</b>	9,85	8,83	8,12	7,78
<b>Incl. Lasergravur, 1 Position</b>	10,25	9,23	8,52	8,18
6267	25	50	100	250
<b>Unbedruckt</b>	19,83	18,19	17,22	16,46
<b>Incl. 1c Standarddruck, 1 Position</b>	22,03	19,39	18,42	16,86
<b>Incl. Lasergravur, 1 Position</b>	22,83	20,19	19,22	17,66

## VEREDELUNG / FLÄCHE

Kappe	1	Lasergravur	35 x 5 mm
		Standarddruck	35 x 5 mm 1 Farbe
Schaft	2	Lasergravur	35 x 5 mm
		Standarddruck	35 x 5 mm 1 Farbe
		Standarddruck	20 x 12 mm 1 Farbe

Alle Veredelungspreise siehe Seite 113



# IMAGE CHROME KUGELSCHREIBER

Abbildung 1:1



Passende Etuis:

- ET 150
- ET 154
- ET 156
- ET 157
- ET 160
- ET 169
- ET 171
- ET 181
- ET 190

siehe Seiten 71 - 73



6238



6089

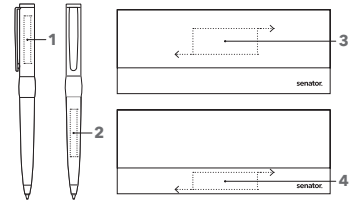

## ART. NR. 2158 / 6089 / 6238

### Drehkugelschreiber 2158

Schaft: Metall, Softlack; Beschlagteile: Metall, matt verchromt; senator® magic flow Metallmine, G2 Schreibfarbe: Blau

### Set 6089

Drehkugelschreiber 2158 + Rollerball 1036 in Box SC 197 mit Lederetui ET 150

### Set 6238

Drehkugelschreiber 2158 + Rollerball 1036 im Etui ET 156, schwarz

### SERVICES

Express Service (Online Portal): siehe Seite 102

## INDUSTRIEPREISE (€/ST.)

UVP in € per Stück, zzgl. MwSt.

2158	50	100	250	500
<b>Unbedruckt</b>	7,55	7,10	6,75	6,54
<b>Incl. Lasergravur, 1 Position</b>	9,05	8,10	7,45	7,14
6089	25	50	100	250
<b>Unbedruckt</b>	24,54	22,90	21,93	21,17
<b>Incl. 1c Standarddruck, 1 Position</b>	26,74	24,10	23,13	21,57
<b>Incl. Lasergravur, 1 Position</b>	27,54	24,90	23,93	22,37
6238	25	50	100	250
<b>Unbedruckt</b>	19,83	18,19	17,22	16,46
<b>Incl. Lasergravur, 1 Position</b>	22,83	20,19	19,22	17,66

## VEREDELUNG / FLÄCHE

<b>Kappe</b>	<b>1</b>	Lasergravur	35 x 5 mm
<b>Schaft</b>	<b>2</b>	Lasergravur	35 x 5 mm
<b>Etui</b>	<b>3</b>	Standarddruck	50 x 20 mm 1 Farbe
	<b>4</b>	Standarddruck	50 x 15 mm 1 Farbe

Alle Veredelungspreise siehe Seite 113

# IMAGE CHROME ROLLERBALL

Abbildung 1:1



Passende Etuis:

- ET 150
- ET 154
- ET 156
- ET 157
- ET 160
- ET 169
- ET 171
- ET 181
- ET 190

siehe Seiten 71 - 73



6238



6089

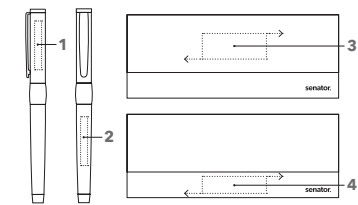

## ART. NR. 1036 / 6089 / 6238

### Rollerball 1036

Schaft: Metall, Softlack; Beschlagteile: Metall, matt verchromt; Safety-Roller-Metallmine Schreibfarbe: Blau

### Set 6089

Drehkugelschreiber 2158 + Rollerball 1036 in Box SC 197 mit Lederetui ET 150

### Set 6238

Drehkugelschreiber 2158 + Rollerball 1036 im Etui ET 156, schwarz

### SERVICES

Express Service (Online Portal): siehe Seite 102

## INDUSTRIEPREISE (€/ST.)

UVP in € per Stück, zzgl. MwSt.

1036	50	100	250	500
<b>Unbedruckt</b>	8,75	8,23	7,82	7,58
<b>Incl. Lasergravur, 1 Position</b>	10,25	9,23	8,52	8,18
6089	25	50	100	250
<b>Unbedruckt</b>	24,54	22,90	21,93	21,17
<b>Incl. 1c Standarddruck, 1 Position</b>	26,74	24,10	23,13	21,57
<b>Incl. Lasergravur, 1 Position</b>	27,54	24,90	23,93	22,37
6238	25	50	100	250
<b>Unbedruckt</b>	19,83	18,19	17,22	16,46
<b>Incl. Lasergravur, 1 Position</b>	22,83	20,19	19,22	17,66

## VEREDELUNG / FLÄCHE

<b>Kappe</b>	<b>1</b>	Lasergravur	35 x 5 mm
<b>Schaft</b>	<b>2</b>	Lasergravur	35 x 5 mm
<b>Etui</b>	<b>3</b>	Standarddruck	50 x 20 mm 1 Farbe
	<b>4</b>	Standarddruck	50 x 15 mm 1 Farbe

Alle Veredelungspreise siehe Seite 113

## SIGNER LINER

# STARKES DESIGN FÜR GROSSE WIRKUNG.

Die einzigartige Synthese aus Design, hochwertigem Material und auffälligen Veredelungsmöglichkeiten sind beste Voraussetzungen für ausdrucksstarke Werbebotschaften.



## SIGNER LINER KUGELSCHREIBER

Abbildung 1:1

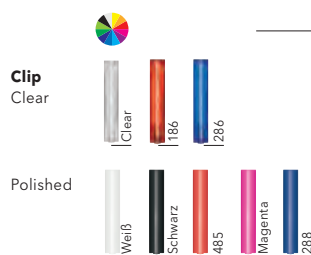

Passende Etuis:

ET 150  
ET 154  
ET 156  
ET 157  
ET 160  
ET 169  
ET 171  
ET 190



reddot award

siehe Seiten 71 - 73

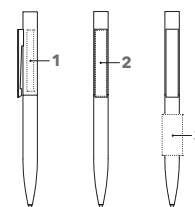

### ART. NR. 2709

#### Drehkugelschreiber

Schaft: Edelstahl geschliffen oder lackiert  
Clip: Kunststoff, clear oder polished  
senator® magic flow Mine, G2  
Schreibfarbe: Blau

### INDUSTRIEPREISE (€/ST.)

UVP in € per Stück, zzgl. MwSt.

2709	50	100	250	500
<b>Unbedruckt</b>	5,52	5,02	4,82	4,77
<b>Incl. 1c Standarddruck, 1 Position</b>	6,62	5,62	5,12	4,97
<b>Incl. Lasergravur, 1 Position</b>	7,02	6,02	5,52	5,37
<b>Incl. Digitaldruck (CMYK) pro Motiv</b>	6,77	5,77	5,27	5,12
<b>Aufschlag Metallmine G2</b>	0,28	0,28	0,28	0,28

Veredelungspreise siehe Seite 113

### VEREDELUNG / FLÄCHE

Kappe	1	Standarddruck	45 x 5 mm 1 Farbe
		Lasergravur	35 x 6 mm
Clip	2	Standarddruck	47 x 7 mm
		Digitaldruck	48,5 x 8 mm
Schaft	3	Standarddruck	30 x 15 mm 1 Farbe
		Lasergravur	40 x 6 mm

# CARBON BLACK KUGELSCHREIBER



Abbildung 1:1



Passende Etuis:

- ET 150
- ET 154
- ET 157
- ET 160,
- ET 169
- ET 171
- ET 181
- ET 190

siehe Seiten 71 - 73

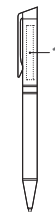

## ART. NR. 3350

### Drehkugelschreiber

Schaft: Metall in Kombination mit leichtem Carbon  
Beslagteile: Metall, gun metal  
senator® magic flow Metallmine, G2  
Schreibfarbe: Blau

## INDUSTRIEPREISE (€/ST.)

UVP in € per Stück, zzgl. MwSt.

3350	25	50	100	250
<b>Unbedruckt</b>	10,45	9,86	9,39	9,12
<b>Incl. 1c Standarddruck, 1 Position</b>	12,55	10,96	9,99	9,42
<b>Incl. Lasergravur, 1 Position</b>	12,95	11,36	10,39	9,82

Veredelungspreise siehe Seite 113

## VEREDELUNG / FLÄCHE

Kappe	1	Standarddruck	30 x 12 mm 1 Farbe
		Lasergravur	40 x 5 mm

# CARBON LINE KUGELSCHREIBER



Abbildung 1:1



Passende Etuis:

- ET 150
- ET 154
- ET 156
- ET 157
- ET 160
- ET 169
- ET 171
- ET 190

siehe Seiten 71 - 73



6239  
6240

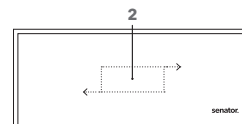
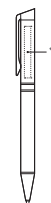

2159, 6239

## ART. NR. 2159 / 6239 / 6240

### Drehkugelschreiber 2159

Metall in Kombination mit leichtem Carbon  
Kappe, Spitze, Beslagteile: Metall, matt verchromt  
senator® magic flow Metallmine, G2  
Schreibfarbe: Blau

### Set 6239

Drehkugelschreiber 2159 + Füllhalter 0076  
im Etui ET 160

### Set 6240

Drehkugelschreiber 2159 + Rollerball 1037  
im Etui ET 160

### SERVICES

Express Service (Online Portal): siehe Seite 102

## INDUSTRIEPREISE (€/ST.)

UVP in € per Stück, zzgl. MwSt.

2159	25	50	100	250
<b>Unbedruckt</b>	9,95	9,36	8,89	8,62
<b>Incl. 1c Standarddruck, 1 Position</b>	12,05	10,46	9,49	8,92
<b>Incl. Lasergravur, 1 Position</b>	12,45	10,86	9,89	9,32
6239	10	25	50	100
<b>Unbedruckt</b>	30,35	27,95	26,53	25,40
<b>Incl. 1c Standarddruck, 1 Position</b>	40,55	30,15	27,73	26,60
<b>Incl. Lasergravur, 1 Position</b>	41,35	30,95	28,53	27,40
6240	10	25	50	100
<b>Unbedruckt</b>	29,25	26,95	25,59	24,51
<b>Incl. 1c Standarddruck, 1 Position</b>	39,45	29,15	26,79	25,71
<b>Incl. Lasergravur, 1 Position</b>	40,25	29,95	27,59	26,51

## VEREDELUNG / FLÄCHE

Kappe	1	Standarddruck	30 x 12 mm 1 Farbe
		Lasergravur	40 x 5 mm
Etui	2	Standarddruck	50 x 20 mm 1 Farbe

Alle Veredelungspreise siehe Seite 113

# CARBON LINE ROLLERBALL

Abbildung 1:1



Passende Etuis:

- ET 150
- ET 154
- ET 156
- ET 157
- ET 160
- ET 169
- ET 171
- ET 190

siehe Seiten 71 - 73



6240

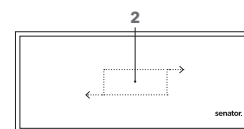
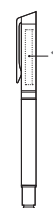

## ART. NR. 1037 / 6240

### Rollerball 1037

Metall in Kombination mit leichtem Carbon  
Kappe, Spitze, Beschlagteile: Metall, matt verchromt  
Safety-Roller-Metallmine  
Schreibfarbe: Blau

### Set 6240

Drehkugelschreiber 2159 + Rollerball 1037 im Etui  
ET 160

### SERVICES

Express Service (Online Portal): siehe Seite 102

## INDUSTRIEPREISE (€/ST.)

UVP in € per Stück, zzgl. MwSt.

1037	25	50	100	250
<b>Unbedruckt</b>	12,95	12,18	11,57	11,22
<b>Incl. 1c Standarddruck, 1 Position</b>	15,05	13,28	12,17	11,52
<b>Incl. Lasergravur, 1 Position</b>	15,45	13,68	12,57	11,92
6240	10	25	50	100
<b>Unbedruckt</b>	29,25	26,95	25,59	24,51
<b>Incl. 1c Standarddruck, 1 Position</b>	39,45	29,15	26,79	25,71
<b>Incl. Lasergravur, 1 Position</b>	40,25	29,95	27,59	26,51

## VEREDELUNG / FLÄCHE

Kappe	1	Standarddruck	30 x 12 mm 1 Farbe
		Lasergravur	40 x 5 mm
Etui	2	Standarddruck	50 x 20 mm 1 Farbe

# CARBON LINE FÜLLHALTER

Abbildung 1:1



Passende Etuis:

- ET 150
- ET 154
- ET 156
- ET 157
- ET 160
- ET 169
- ET 171
- ET 190

siehe Seiten 71 - 73



6239

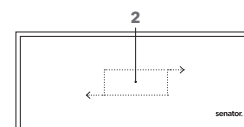
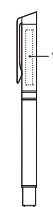

## ART. NR. 0076 / 6239

### Füllhalter 0076

Metall in Kombination mit leichtem Carbon,  
Kappe, Beschlagteile:  
Metall, matt verchromt,  
Edelstahlfeder mit Iridiumspitze, M  
Standard Tintenpatrone  
Schreibfarbe: Königsblau

### Set 6239

Drehkugelschreiber 2159 + Füllhalter 0076  
im Etui ET 160

### SERVICES

Express Service (Online Portal): siehe Seite 102

## INDUSTRIEPREISE (€/ST.)

UVP in € per Stück, zzgl. MwSt.

0076	25	50	100	250
<b>Unbedruckt</b>	13,95	13,12	12,46	12,09
<b>Incl. 1c Standarddruck, 1 Position</b>	16,05	14,22	13,06	12,39
<b>Incl. Lasergravur, 1 Position</b>	16,45	14,62	13,46	12,79
6239	10	25	50	100
<b>Unbedruckt</b>	30,35	27,95	26,53	25,40
<b>Incl. 1c Standarddruck, 1 Position</b>	40,55	30,15	27,73	26,60
<b>Incl. Lasergravur, 1 Position</b>	41,35	30,95	28,53	27,40

## VEREDELUNG / FLÄCHE

Kappe	1	Standarddruck	35 x 5 mm 1 Farbe
		Lasergravur	40 x 5 mm
Etui	2	Standarddruck	50 x 20 mm 1 Farbe

**TIZIO**

## NATÜRLICHKEIT MIT INDIVIDUELLER NOTE.

Natürlich schreiben mit besonderer Note. Für alle, die den individuellen Wert eines Naturmaterials schätzen und ihre Botschaften mit ausgesuchter Sorgfalt platzieren.



## TIZIO KUGELSCHREIBER

Abbildung 1:1



Lasergravur



Nussbaum

Passende Etuis:

- ET 150
- ET 157
- ET 160
- ET 169
- ET 171
- ET 181
- ET 190

siehe Seiten 71 - 73



6252  
6253

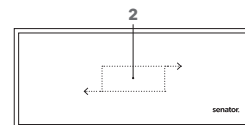
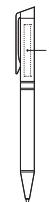

### ART. NR. 2400 / 6252 / 6253

#### Drehkugelschreiber 2400

Schaft: Metall in Kombination mit Nussbaumholz, Kappe, Spitze, Beschlagteile: Metall, glänzend verchromt, senator® magic flow Metallmine, G2 Schreibfarbe: Blau

#### Set 6252

Drehkugelschreiber 2400 + Füllhalter 0240 im Etui ET 160

#### Set 6253

Drehkugelschreiber 2400 + Rollerball 1240 im Etui ET 160

#### SERVICES

Express Service (Online Portal): siehe Seite 102

### INDUSTRIEPREISE (€/ST.)

UVP in € per Stück, zzgl. MwSt.

	25	50	100	250
<b>2400</b>				
<b>Unbedruckt</b>	9,95	9,36	8,89	8,62
<b>Incl. Lasergravur, 1 Position</b>	12,45	10,86	9,89	9,32
<b>6252</b>	<b>10</b>	<b>25</b>	<b>50</b>	<b>100</b>
<b>Unbedruckt</b>	30,35	27,95	26,53	25,40
<b>Incl. Lasergravur, 1 Position</b>	41,35	30,95	28,53	27,40
<b>6253</b>	<b>10</b>	<b>25</b>	<b>50</b>	<b>100</b>
<b>Unbedruckt</b>	29,25	26,95	25,59	24,51
<b>Incl. Lasergravur, 1 Position</b>	40,25	29,95	27,59	26,51

### VEREDELUNG / FLÄCHE

	1	2	
<b>Kappe</b>	Lasergravur		40 x 5 mm
<b>Etui</b>	Standarddruck		50 x 20 mm
			1 Farbe

Alle Veredelungspreise siehe Seite 113

# TIZIO ROLLERBALL

Abbildung 1:1



Passende Etuis:

- ET 150
- ET 156
- ET 157
- ET 160
- ET 169
- ET 171
- ET 190

siehe Seiten 71 - 73



6253

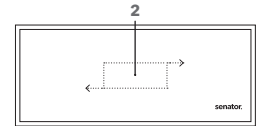
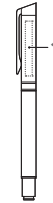

## ART. NR. 1240 / 6253

### Rollerball 1240

Schaft: Metall in Kombination mit Nussbaumholz  
Kappe, Spitze, Beschlagteile: Metall, glänzend verchromt, Safety-Roller-Metallmine  
Schreibfarbe: Blau

### Set 6253

Drehkugelschreiber 2400 + Rollerball 1240 im Etui  
ET 160

### SERVICES

Express Service (Online Portal): siehe Seite 102

## INDUSTRIEPREISE (€/ST.)

UVP in € per Stück, zzgl. MwSt.

1240	25	50	100	250
<b>Unbedruckt</b>	12,95	12,18	11,57	11,22
<b>Incl. Lasergravur, 1 Position</b>	15,45	13,68	12,57	11,92
6253	10	25	50	100
<b>Unbedruckt</b>	29,25	26,95	25,59	24,51
<b>Incl. Lasergravur, 1 Position</b>	40,25	29,95	27,59	26,51

Veredelungspreise siehe Seite 113

## VEREDELUNG / FLÄCHE

<b>Kappe</b>	<b>1</b>	Lasergravur	40 x 5 mm
<b>Etui</b>	<b>2</b>	Standarddruck	50 x 20 mm 1 Farbe

# TIZIO FÜLLHALTER

Abbildung 1:1



Passende Etuis:

- ET 150
- ET 156
- ET 157
- ET 160
- ET 169
- ET 171
- ET 190

siehe Seiten 71 - 73



6252

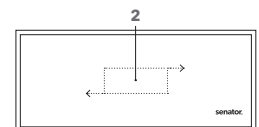
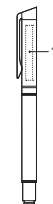

## ART. NR. 0240 / 6252

### Füllhalter 0240

Schaft: Metall in Kombination mit Nussbaumholz  
Kappe, Beschlagteile: Metall, glänzend verchromt  
Edelstahlfeder mit Iridiumspitze, M  
Standard Tintenpatrone  
Schreibfarbe: Königsblau

### Set 6252

Drehkugelschreiber 2400 + Füllhalter 0240  
im Etui ET 160

### SERVICES

Express Service (Online Portal): siehe Seite 102

## INDUSTRIEPREISE (€/ST.)

UVP in € per Stück, zzgl. MwSt.

0240	25	50	100	250
<b>Unbedruckt</b>	13,95	13,12	12,46	12,09
<b>Incl. Lasergravur, 1 Position</b>	16,45	14,62	13,46	12,79
6252	10	25	50	100
<b>Unbedruckt</b>	30,35	27,95	26,53	25,40
<b>Incl. Lasergravur, 1 Position</b>	41,35	30,95	28,53	27,40

## VEREDELUNG / FLÄCHE

<b>Kappe</b>	<b>1</b>	Lasergravur	40 x 5 mm
<b>Etui</b>	<b>2</b>	Standarddruck	50 x 20 mm 1 Farbe

# ETUIS

In dieser Übersicht können Sie auf einen Blick erkennen, welcher Stift in welches Etui passt. Unsere Etui-Empfehlung ist jeweils grau gekennzeichnet.

	ET 150	ET 154	ET 156	ET 157	ET 160	ET 169	ET 171	ET 190	50er Schachtel
Arctic	x	x	x	x	x			x	
Arvent/Arvent Soft touch	x	x	x	x	x	x	x	x	
Attract/Attract Stylus	x	x	x	x	x	x	x	x	
Big Pen	x				x			x	x
Bridge	x	x	x	x	x	x	x	x	x
Carbon Black	x	x		x	x	x	x	x	
Carbon Line Drehkugelschreiber	x	x		x	x	x	x	x	
Carbon Line Rollerball/Füllhalter	x	x	x	x	x	x	x	x	
Challenger	x	x		x	x	x	x	x	x
Challenger mit Softgriffzone	x	x		x	x	x		x	x
Dart	x	x	x	x	x	x	x	x	x
Delgado	x	x	x	x	x	x	x	x	
Duo Pen	x	x	x	x	x	x	x	x	x
Evoxx	x	x		x	x	x	x	x	x
Galant	x	x	x	x	x	x	x	x	
Hatrix mit Softgriffzone	x			x	x	x		x	x
Headliner	x	x	x	x	x	x	x	x	x
Image	x	x	x	x	x	x	x	x	
Liberty	x	x		x	x	x	x	x	x
Nature Plus	x	x		x	x	x	x	x	x
Nautic/Nautic Black	x	x	x	x	x	x	x	x	
New Spring	x	x		x	x	x	x	x	x
Phenix	x	x	x	x	x	x	x	x	x
Point	x	x	x	x	x	x	x	x	
Polar	x	x		x	x	x	x	x	
Signer Liner	x	x	x		x	x	x	x	
Skeye Bio	x	x	x	x	x	x	x	x	x
Soft Spring	x	x		x	x	x		x	x
Star Tec	x	x	x	x	x	x	x	x	
Super Hit	x	x		x	x	x	x	x	x
Super Hit mit Softgriffzone	x	x		x	x	x		x	x
Tizio Kugelschreiber	x			x	x	x	x	x	
Tizio Rollerball/Füllhalter	x		x	x	x	x		x	
Trento	x	x		x	x	x	x	x	x

# ETUIS

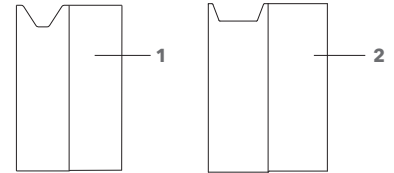

## ART. NR. P1ET157

### Stecketui für 1 - 2 Schreibgeräte

Karton, matt weiß, Vorder- und Rückseite vollflächig individualisierbar  
**Maße:** 155 x 48 x 2 mm

### VEREDELUNG / FLÄCHE

Front + Rückseite 1 ca. 155 x 96 mm

### INDUSTRIEPREISE (€/ST.)

P1ET157	500	1.000	2.500	5.000	Konfektionierung	
					1 SG	2 SG
Inklusive 4c Druck	1,90	1,22	0,80	0,63	0,20	0,30

## ART. NR. P1ET173

### Stecketui für 3 Schreibgeräte

Karton, matt weiß, Vorder- und Rückseite vollflächig individualisierbar  
**Maße:** 155 x 54 x 2 mm

### VEREDELUNG / FLÄCHE

Front + Rückseite 2 ca. 155 x 108 mm

### INDUSTRIEPREISE (€/ST.)

P1ET173	500	1.000	2.500	5.000	Konfektionierung	
					3 SG	
Inklusive 4c Druck	2,05	1,39	0,83	0,65		0,40



## ART. NR. ET 157

### Für 1 Schreibgerät

Karton, matt schwarz, ab 5.000 Stück auch in anderen Farben individualisierbar  
**Maße:** 155 x 50 x 2 mm

### INDUSTRIEPREISE (€/ST.)

ET157	500	1.000	2.500	5.000	Konfektionierung	
					1 SG	
Unbedruckt	0,23	0,23	0,23	0,23		0,20

## ART. NR. ET 190

### Für 1 oder 2 Schreibgeräte

Karton, FSC Mix, matt schwarz, mit herausnehmbarer Kartoneinlage  
**Maße:** 175 x 62 x 22 cm

### INDUSTRIEPREISE (€/ST.)

ET190	50	100	250	500	Konfektionierung	
					1 SG	2 SG
Unbedruckt	1,89	1,89	1,89	1,89	0,20	0,30



# ETUIS



## ART. NR. ET 156

### Karton-Etui für 1 oder 2 Schreibgeräte

Karton, matt schwarz oder glänzend weiß, schwarze Schaumstoffeinlage mit Magnetverschluss

Maße: 165 x 65 x 25 mm

### INDUSTRIEPREISE (€/ST.)

ET156	25	50	100	250	Konfektionierung 1 SG	Konfektionierung 2 SG
Unbedruckt	1,59	1,59	1,59	1,59	0,20	0,30
Incl. 1c Standarddruck, 1 Position	3,69	2,69	2,19	1,89	0,20	0,30

### VEREDELUNG / FLÄCHE

Deckel	1	Standarddruck, 1 Farbe nicht auf weiß	50 x 20 mm
	2	Standarddruck, 1 Farbe nicht auf weiß	50 x 15 mm

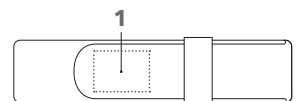
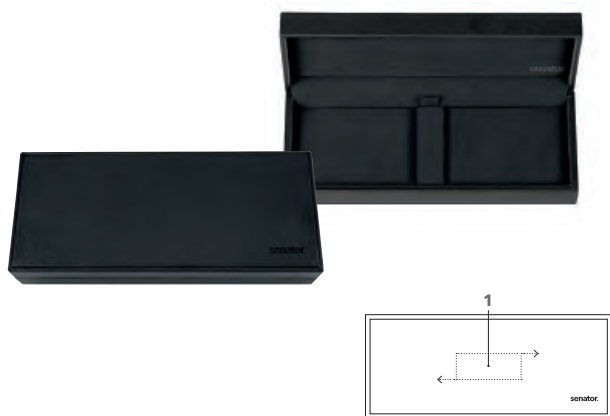

## ART. NR. ET 160

### Etui für 1 oder 2 Schreibgeräte

Lederoptik, schwarz mit schwarzer Velourseinlage

Maße: 190 x 80 x 35 mm

### VEREDELUNG / FLÄCHE

Deckel	1	Standarddruck, 1 Farbe	50 x 20 mm
--------	---	------------------------	------------

### INDUSTRIEPREISE (€/ST.)

ET160	25	50	100	250	Konfektionierung 1 SG	Konfektionierung 2 SG
Unbedruckt	3,75	3,75	3,75	3,75	0,20	0,30
Incl. 1c Standarddruck, 1 Position	5,85	4,85	4,35	4,05	0,20	0,30

## ART. NR. ET 150

### Lederetui für 1 oder 2 Schreibgeräte

schwarz, mit Einstecklasche

Maße: 150 x 35 x 15 mm

### VEREDELUNG / FLÄCHE

Lasche	1	Prägung	30 x 22 mm
--------	---	---------	------------

### INDUSTRIEPREISE (€/ST.)

ET150	25	50	100	250	Konfektionierung 1 SG	Konfektionierung 2 SG
Unbedruckt	3,80	3,80	3,80	3,80	0,20	0,30
Incl. Blindprägung, Incl. Prägestempel	11,00	8,00	6,50	5,60	0,20	0,30

# ETUIS

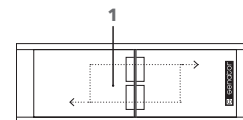
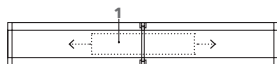

## ART. NR. ET 169

### Kunststoff-Etui für 1 Schreibgerät

Glänzend transparent mit universeller Halterung für Schreibgerät und Deckel

Maße: 155 x 25 x 25 cm

### VEREDELUNG / FLÄCHE

Deckel 1 Standarddruck, 1 Farbe 60 x 12 mm

### INDUSTRIEPREISE (€/ST.)

ET169	25	50	100	250	Konfektionierung 1 SG
Unbedruckt	0,49	0,49	0,49	0,49	0,20
Incl. 1c Standarddruck, 1 Position	2,59	1,59	1,09	0,79	0,20

## ART. NR. ET 171

### Kunststoff-Etui für 2 Schreibgeräte

Kunststoff, glänzend transparent mit universeller Halterung für Schreibgerät und Deckel

Maße: 155 x 55 x 25 mm

### VEREDELUNG / FLÄCHE

Deckel 1 Standarddruck, 1 Farbe 60 x 25 mm

### INDUSTRIEPREISE (€/ST.)

ET171	50	100	250	500	Konfektionierung 2 SG
Unbedruckt	0,81	0,81	0,81	0,81	0,30
Incl. 1c Standarddruck, 1 Position	1,91	1,41	1,11	1,01	0,30

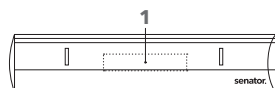

## ART. NR. ET 154

### Kunststoff-Etui für 1 Schreibgerät;

Kunststoff, schwarz-silber mit transparentem Deckel, auch für schlanke Schreibgeräte

Maße: 160 x 35 x 25 mm

### VEREDELUNG / FLÄCHE

Deckel 1 Standarddruck, 1 Farbe 50 x 10 mm

### INDUSTRIEPREISE (€/ST.)

ET154	25	50	100	250	Konfektionierung 1 SG
Unbedruckt	0,81	0,81	0,81	0,81	0,20
Incl. 1c Standarddruck, 1 Position	2,91	1,91	1,41	1,11	0,20

## ART. NR. SC 233

### Faltschachtel für 50 Schreibgeräte

Alternative Verpackung für Ihre Schreibgeräte:

Karton: Weiß, mit senator® Logo

Maße: 155 x 120 x 75 mm

### INDUSTRIEPREISE (€/ST.)

SC233	25	50	100	250
Unbedruckt	0,70	0,70	0,70	0,70

## NOTE STRUCTURE

# EINFACH CLEVER STRUKTURIERT.

Die senator® Notizbücher sind praktische Begleiter im täglichen Leben. Mit cleverer Einstecklasche für ein Schreibgerät und Gummiband zum Schließen hält das Notebook Structure mit angenehmer Oberfläche alle Notizen fest im Griff.



## NOTIZBUCH STRUKTUR

Abbildung 1:4

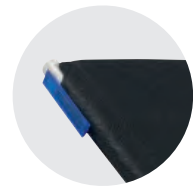

Mit cleverer Einstecklasche für ein Schreibgerät

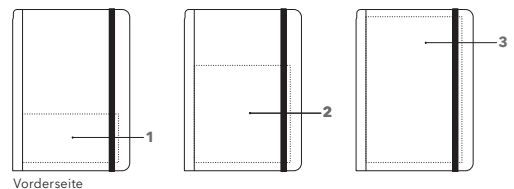

### ART. NR. NB01

#### Hardcover-Notizbuch

mit strukturierter Oberfläche und cleverer Einstecklasche für ein Schreibgerät.  
Elastikband zum Verschließen.  
Mit Lesezeichen, schwarz.  
80 Blatt Papier, 100 g/m<sup>2</sup>, weiß, perforiert

#### Liniatur:

Blanko

Abmessungen: ~ DIN A5

### INDUSTRIEPREISE (€/ST.)

UVP in € per Stück, zzgl. MwSt.

NB01	25	50	100	250
<b>Unbedruckt</b>	5,01	4,91	4,84	4,79
<b>Incl. Digitaldruck 1/3 Fläche</b>	8,61	7,71	7,24	6,95
<b>Incl. Digitaldruck 2/3 Fläche</b>	10,61	9,71	9,24	8,95
<b>Incl. Digitaldruck 3/3 Fläche</b>	12,61	11,71	11,24	10,95

Veredelungspreise siehe Seite 113

### VEREDELUNG / FLÄCHE

Vorderseite	1	2	3
Digitaldruck 1/3	125 x 63,3 mm		
Digitaldruck 2/3		125 x 126,6 mm	
Digitaldruck 3/3			125 x 190 mm

## NOTE STRUCTURE MAGNET

# FUNKTIONALER BLICKFÄNGER.

Die senator® Notizbücher sind praktische Begleiter im täglichen Leben. Das elegante Notebook als kleines Büro für unterwegs. Mit stylischem Magnetverschluss, der gleichzeitig ein Schreibgerät hält.

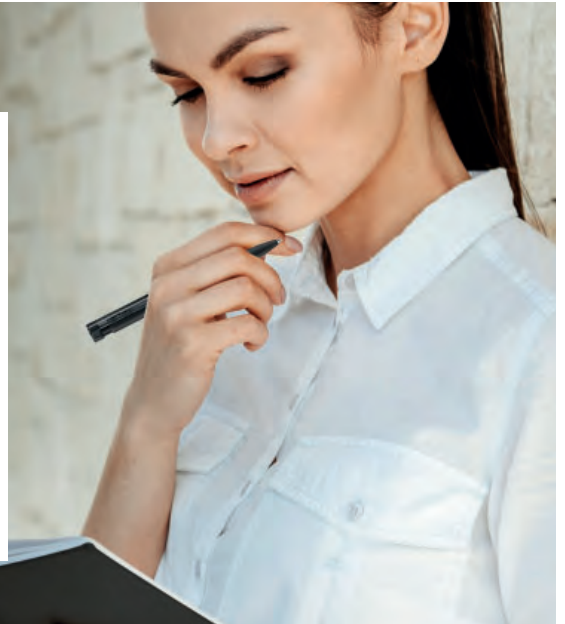

## NOTIZBUCH STRUKTUR MAGNET

Abbildung 1:4



Mit cleverer Einstecklasche für ein Schreibgerät

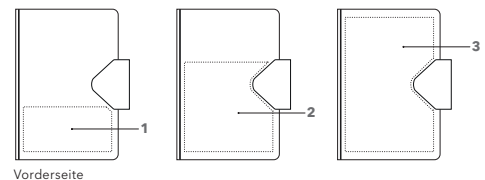

### ART. NR. NB02

#### Hardcover-Notizbuch

mit strukturierter Oberfläche und hochwertigem magnetischem Verschluss, welcher gleichzeitig als Halter für ein Schreibgerät dient. Mit Lesezeichen, schwarz. 80 Blatt Papier, 100 g/m<sup>2</sup>, weiß, perforiert

Liniatur:  
Blanko

Abmessungen: ~ DIN A5

### INDUSTRIEPREISE (€/ST.)

UVP in € per Stück, zzgl. MwSt.

NB02	25	50	100	250
<b>Unbedruckt</b>	5,11	5,01	4,94	4,89
<b>Incl. Digitaldruck 1/3 Fläche</b>	8,71	7,81	7,34	7,05
<b>Incl. Digitaldruck 2/3 Fläche</b>	10,71	9,81	9,34	9,05
<b>Incl. Digitaldruck 3/3 Fläche</b>	12,71	11,81	11,34	11,05

Veredelungspreise siehe Seite 113

### VEREDELUNG / FLÄCHE

Vorderseite	1	2	3
Digitaldruck 1/3	125 x 63,3 mm		
Digitaldruck 2/3		125 x 126,6 mm	
Digitaldruck 3/3			125 x 190 mm

# NOTIZBUCH SOFT



Abbildung 1:4

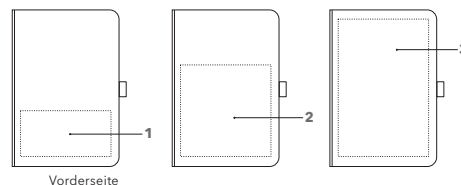
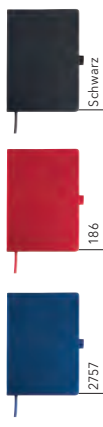

## ART. NR. NB03

### Hardcover-Notizbuch

mit angenehm weicher Oberfläche.  
Mit Lesezeichen, schwarz.  
Perfekt in Kombination mit Stecketui NB04.  
96 Blatt Papier, 80 g/m<sup>2</sup>, weiß

### Liniatur:

Blanko

Abmessungen: ~ DIN A5

## INDUSTRIEPREISE (€/ST.)

UVP in € per Stück, zzgl. MwSt.

NB03	25	50	100	250
<b>Unbedruckt</b>	3,88	3,81	3,75	3,71
<b>Incl. Digitaldruck 1/3 Fläche</b>	7,48	6,61	6,15	5,87
<b>Incl. Digitaldruck 2/3 Fläche</b>	9,48	8,61	8,15	7,87
<b>Incl. Digitaldruck 3/3 Fläche</b>	11,48	10,61	10,15	9,87

Veredelungspreise siehe Seite 113

## VEREDELUNG / FLÄCHE

Vorderseite	1	2	3
Digitaldruck 1/3	125 x 63,3 mm		
Digitaldruck 2/3		125 x 126,6 mm	
Digitaldruck 3/3			125 x 190 mm

# STECKETUI SOFT

Abbildung 1:4

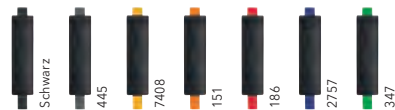

Passend für Notizbuch NB03

## ART. NR. NB04

### Schwarzer Schreibgerätehalter

für Notizbuch NB03. Gibt dem Notizbuch so eine individuelle Anpassung an die Farbe der Marke.  
Erhältlich mit Gummizug in 7 verschiedenen Farben.

Maße Etui: 4,5 x 16,2 cm

## INDUSTRIEPREISE (€/ST.)

UVP in € per Stück, zzgl. MwSt.

NB04	25	50	100	250
<b>Unbedruckt</b>	0,85	0,85	0,85	0,85

# NOTIZBUCH PAPIER



Abbildung 1:4



Mit cleverer Einstecklasche für ein Schreibgerät

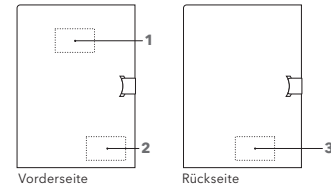

## ART. NR. NB05

### Notizbuch aus FSC Papier

Clevere Einstecktasche für Schreibgeräte ermöglicht den Verzicht auf eine Gummilasche. Somit keine Verwendung von Kunststoff. Perfekt in Kombination mit unseren Kugelschreibern aus Bio-Material. 96 Blatt Papier, 80 g/m<sup>2</sup>, weiß

#### Liniatur:

Blanko

**Abmessungen:** ~ DIN A5

**Mögliche Druckfarben:** Weiß, Schwarz

## INDUSTRIEPREISE (€/ST.)

UVP in € per Stück, zzgl. MwSt.

NB05	25	50	100	250
<b>Unbedruckt</b>	1,83	1,80	1,77	1,75
<b>Incl. 1c Standarddruck pro Druckfläche</b>	3,93	2,90	2,37	2,05

Veredelungspreise siehe Seite 113

## VEREDELUNG / FLÄCHE

<b>Vorderseite</b>	<b>1</b>	Standarddruck, 1 Farbe	50 x 30 mm
	<b>2</b>	Standarddruck, 1 Farbe	50 x 30 mm
<b>Rückseite</b>	<b>3</b>	Standarddruck, 1 Farbe	50 x 30 mm

# NOTIZBUCH PAPIER, KLEIN



Abbildung 1:4



Mit cleverer Einstecklasche für ein Schreibgerät

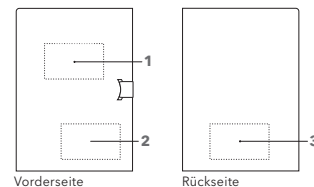

## ART. NR. NB06

### Kleines Notizbuch aus FSC Papier

Clevere Einstecktasche für Schreibgeräte ermöglicht den Verzicht auf eine Gummilasche. Somit keine Verwendung von Kunststoff. Perfekt in Kombination mit unseren Kugelschreibern aus Bio-Material. 96 Blatt Papier, 80 g/m<sup>2</sup>, weiß

#### Liniatur:

Blanko

**Abmessungen:** ~ DIN A6

**Mögliche Druckfarben:** Weiß, Schwarz

## INDUSTRIEPREISE (€/ST.)

UVP in € per Stück, zzgl. MwSt.

NB06	25	50	100	250
<b>Unbedruckt</b>	1,22	1,20	1,18	1,17
<b>Incl. 1c Standarddruck pro Druckfläche</b>	3,32	2,30	1,78	1,47

Veredelungspreise siehe Seite 113

## VEREDELUNG / FLÄCHE

<b>Vorderseite</b>	<b>1</b>	Standarddruck, 1 Farbe	50 x 30 mm
	<b>2</b>	Standarddruck, 1 Farbe	50 x 30 mm
	<b>3</b>	Standarddruck, 1 Farbe	50 x 30 mm

## KING CAN

# COOL WERBEN. WARM HALTEN.

Die senator® King Can To-Go-Becher sind die perfekten Begleiter im Alltag. Als Vakuum-Thermobecher halten sie Heißes lange heiß und Kaltes lange kalt. Praktisch, langlebig und voll im Trend.



## KING CAN

Abbildung 1:2



Art. 0765



Sublimation

Lasergravur

Edelstahl

### ART. NR. 0755 / 0765

**Vakuum-Thermodose**  
aus doppelwandigem 18/8 Edelstahl mit schwarzem Kunststoffdeckel

**0755:** King Can

**0765:** King Can für Sublimation

**Höhe:** ~ 149 mm

**Durchmesser:** ~ 71 mm

**Füllmenge:** ~ 0,33 l

### SERVICES

Einzel in Kartonschachtel verpackt

**Express Service (Online Portal):**

siehe Seite 102

### INDUSTRIEPREISE (€/ST.)

UVP in € per Stück, zzgl. MwSt.

0755	72	108	250	500
<b>Unbedruckt</b>	7,45	7,35	7,15	6,74
<b>Incl. 1c Direktdruck, 1 Druckfläche</b>	9,45	8,85	8,35	7,84
Jede weitere Druckfarbe	2,00	1,50	1,20	1,10
<b>Incl. Gravur Becher, 1 Position</b>	10,45	9,85	9,35	8,84
<b>Incl. 1c Transferdruck, 1 Druckfläche</b>	9,95	9,35	8,85	8,34
Jede weitere Druckfarbe pro Druckfläche	1,50	1,00	0,70	0,60
<b>0765</b>	<b>36</b>	<b>72</b>	<b>108</b>	<b>250</b>
<b>Incl. Sublimationsdruck</b>	11,55	10,45	9,85	9,35

Veredelungspreise siehe Seite 113

### VEREDELUNG / FLÄCHE

Außen		
<b>1</b>	Direktdruck bis zu 3 Farben	170 x 80 mm
	Sublimation (Weiße Druckfarbe erscheint silber)	150 x 80 mm
<b>2</b>	Transferdruck	210 x 115 mm
<b>3</b>	Lasergravur	12 cm <sup>2</sup>
		(z. B. 20 x 60 mm)

# KING CAN MINI

Abbildung 1:2



Edelstahl

Direktdruck

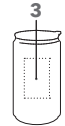
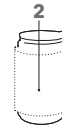
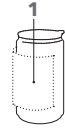

## ART. NR. 0785

### Vakuum-Thermdose

aus doppelwandigem 18/8 Edelstahl mit schwarzem Kunststoffdeckel

Höhe: ~ 127 mm

Durchmesser: ~ 71 mm

Füllmenge: ~ 0,26 l

### SERVICES

Einzeln in Kartonschachtel verpackt.

## INDUSTRIEPREISE (€/ST.)

UVP in € per Stück, zzgl. MwSt.

0785	72	108	250	500
<b>Unbedruckt</b>	7,25	7,15	6,95	6,54
<b>Incl. 1c Direktdruck, 1 Druckfläche</b>	9,25	8,65	8,15	7,64
Jede weitere Druckfarbe	2,00	1,50	1,20	1,10
<b>Incl. Gravur Becher, 1 Position</b>	10,25	9,65	9,15	8,64
<b>Incl. 1c Transferdruck, 1 Druckfläche</b>	9,75	9,15	8,65	8,14
Jede weitere Druckfarbe pro Druckfläche	1,50	1,00	0,70	0,60

Veredelungspreise siehe Seite 113

## VEREDELUNG / FLÄCHE

Außen		
<b>1</b>	Direktdruck bis zu 3 Farben	170 x 70 mm
<b>2</b>	Transferdruck	210 x 90 mm
<b>3</b>	Lasergravur	12 cm <sup>2</sup> (z. B. 20 x 60 mm)

# TROPHY

Abbildung 1:2



Edelstahl

Transferdruck

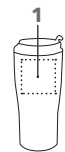

## ART. NR. 0750

### Großer Vakuum-Thermobecher

aus doppelwandigem 18/8 Edelstahl mit schwarzem Kunststoffdeckel

Höhe: ~ 175 mm

Durchmesser: ~ 82 mm

Füllmenge: ~ 0,4 l

### SERVICES

Einzeln in Kartonschachtel verpackt.

## INDUSTRIEPREISE (€/ST.)

UVP in € per Stück, zzgl. MwSt.

0750	72	108	250	500
<b>Unbedruckt</b>	7,45	7,35	7,15	6,74
<b>Incl. 1c Direktdruck, 1 Druckfläche</b>	9,45	8,85	8,35	7,84
Jede weitere Druckfarbe	2,00	1,50	1,20	1,10
<b>Incl. Gravur Becher, 1 Position</b>	10,45	9,85	9,35	8,84
<b>Incl. 1c Transferdruck, 1 Druckfläche</b>	9,95	9,35	8,85	8,34
Jede weitere Druckfarbe pro Druckfläche	1,50	1,00	0,70	0,60

Veredelungspreise siehe Seite 113

## VEREDELUNG / FLÄCHE

Außen		
<b>1</b>	Transferdruck Lasergravur	60 x 60 mm 12 cm <sup>2</sup> (z. B. 20 x 60 mm)
<b>2</b>	Transferdruck	150 x 30 mm
<b>3</b>	Direktdruck bis zu 3 Farben	50 x 20 mm



## OUTDOOR

# LANGLEBIGER BEGLEITER IM CHARMANTEN VINTAGE STIL.

In Haltbarkeit und Charme schlicht unschlagbar. Klassisches Design, bruchsicher und wetterfest. Ein Wegbegleiter für unbeschwerte Outdoor Freizeitaktivitäten.



## OUTDOOR

Abbildung 1:2



Art. 0372

Sublimations-  
druck



Direktdruck



Weiß

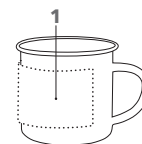

### ART. NR. 0373 / 0372

#### Metall-Tasse

mit Emaille-Beschichtung,  
hochglänzend weiß

**0373:** Outdoor

**0372:** Outdoor für Sublimation

**Höhe:** ~81 mm

**Durchmesser:** ~87 mm

**Füllmenge:** ~0,3 l

#### SERVICES

Einzel in Kartonschachtel verpackt

**Express Service (Online Portal):**

siehe Seite 102

### INDUSTRIEPREISE (€/ST.)

UVP in € per Stück, zzgl. MwSt.

0373	72	108	250	500
<b>Unbedruckt</b>	4,89	4,79	4,65	4,38
<b>Incl. 1c Direktdruck, 1 Druckfläche</b>	6,89	6,29	5,85	5,48
Jede weitere Druckfarbe	2,00	1,50	1,20	1,10
<b>0372</b>	<b>36</b>	<b>72</b>	<b>108</b>	<b>250</b>
<b>Incl. Sublimationsdruck</b>	8,99	7,89	7,29	6,85

Veredelungspreise siehe Seite 113

### VEREDELUNG / FLÄCHE

Außen	1	Direktdruck bis zu 4 Farben	170 x 55 mm
		Sublimation	185 x 60 mm

**ELEGANT****MODERNES DESIGN  
MIT WEICHEN KONTUREN.**

Schöne, moderne Form, großes Volumen, angenehmes Gewicht und tolle Werbeflächen: Die Elegant vereint alles, was eine moderne Werbetasse können muss.

**ELEGANT**

Abbildung 1:2

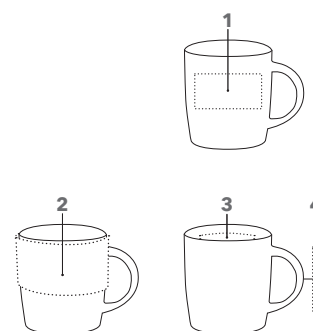
**ART. NR. 0381****Porzellantasse**

leicht konische Form, hochglänzend weiß

**Höhe:** ~ 92 mm**Durchmesser:** ~ 86 mm**Füllmenge:** ~ 0,3 l**SERVICES****PMS Service (Colour 4U):** siehe Seite 100**Verpackungen:** siehe Seite 98 - 99**INDUSTRIEPREISE (€/ST.)**

UVP in € per Stück, zzgl. MwSt.

<b>0381</b>	<b>108</b>	<b>250</b>	<b>500</b>	<b>1.000</b>
<b>Unbedruckt</b>	2,20	2,14	2,03	1,97
<b>Incl. 1c Direktdruck, 1 Druckfläche</b>	3,70	3,34	3,13	3,02
Jede weitere Druckfarbe	1,50	1,20	1,10	1,05
<b>Incl. 1c Transferdruck, 1 Druckfläche</b>	4,20	3,84	3,63	3,52
Jede weitere Druckfarbe pro Druckfläche	1,00	0,70	0,60	0,55

Veredelungspreise siehe Seite 113

\* Elegant 0381: Wird ab 01.07.2021 als Made in Germany Tasse geliefert. Aufpreis 0,30 €/Stück

**VEREDELUNG / FLÄCHE**

<b>Außen</b>	<b>1</b>	Direktdruck bis zu 4 Farben	190 x 40 mm
	<b>2</b>	Transferdruck	240 x 50 mm
<b>Innen</b>	<b>4</b>	Transferdruck	50 x 15 mm
<b>Henkel</b>	<b>5</b>	Transferdruck	70 x 8 mm

## ELITE INSIDE

# EIN GLÄNZENDER AUFTRITT INNEN UND AUSSEN.

Wollen Sie einmal richtig glänzen? Dann ist die Elite die perfekte Wahl. Der Top-Seller mit Format, in zeitlos eleganter Form und farbiger Innenseite – ein Modell, das begeistert.



## ELITE INSIDE

Abbildung 1:2

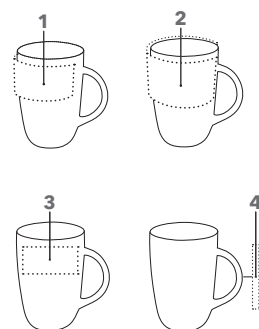

### ART. NR. 0353 / 0355

#### Elegante Steinzeugtasse

in modernem Design, hochglänzend weiß mit farbiger Innenglasur

**0353:** Elite Inside\*

**0355:** Elite Inside für Sublimation

**Höhe:** ~ 99 mm

**Durchmesser:** ~82 mm

**Füllmenge:** ~0,25 l

#### SERVICES

**Verpackungen:** siehe Seite 98 - 99

### INDUSTRIEPREISE (€/ST.)

UVP in € per Stück, zzgl. MwSt.

0353	108	250	500	1.000
<b>Unbedruckt</b>	2,60	2,54	2,43	2,17
<b>Incl. 1c Direktdruck, 1 Druckfläche</b>	4,10	3,74	3,53	3,22
Jede weitere Druckfarbe	1,50	1,20	1,10	1,05
<b>Incl. Gravur Becher, 1 Position</b>	5,10	4,74	4,53	4,22
<b>Incl. 1c Transferdruck, 1 Druckfläche</b>	4,60	4,24	4,03	3,72
Jede weitere Druckfarbe pro Druckfläche	1,00	0,70	0,60	0,55
<b>0355</b>	<b>36</b>	<b>72</b>	<b>108</b>	<b>250</b>
<b>Incl. Sublimationsdruck</b>	6,80	5,70	5,10	4,74

Veredelungspreise siehe Seite 113

### VEREDELUNG / FLÄCHE

Außen		
1	Direktdruck bis zu 4 Farben	175 x 35 mm
	Sublimation	180 x 35 mm
	2 Transferdruck	215 x 50 mm
3	Gravur	60 x 30 mm
Henkel	4 Transferdruck	70 x 7 mm

\* Elite Inside 0353: Wird ab 01.07.2021 als Made in Germany Tasse geliefert. Aufpreis 0,30 €/Stück

# ELITE

Abbildung 1:2



## ART. NR. 0912 / 0354

### Konische Tasse

in elegantem Design, hochglänzend weiß

**0912:** Elite, Porzellan\*

**0354:** Elite für Sublimation, Steinzeug

**Höhe:** ~ 99 mm

**Durchmesser:** ~ 82 mm

**Füllmenge:** ~ 0,25 l

### SERVICES

**PMS Service (Colour 4U):** siehe Seite 100

**Verpackungen:** siehe Seite 98 - 99

## INDUSTRIEPREISE (€/ST.)

UVP in € per Stück, zzgl. MwSt.

0912	108	250	500	1.000
<b>Unbedruckt</b>	2,10	2,04	1,93	1,87
<b>Incl. 1c Direktdruck, 1 Druckfläche</b>	3,60	3,24	3,03	2,92
Jede weitere Druckfarbe	1,50	1,20	1,10	1,05
<b>Incl. Gravur Becher, 1 Position</b>	4,60	4,24	4,03	3,92
<b>Incl. 1c Transferdruck, 1 Druckfläche</b>	4,10	3,74	3,53	3,42
Jede weitere Druckfarbe pro Druckfläche	1,00	0,70	0,60	0,55
<b>0354</b>	<b>36</b>	<b>72</b>	<b>108</b>	<b>250</b>
<b>Incl. Sublimationsdruck</b>	6,30	5,20	4,60	4,24

Veredelungspreise siehe Seite 113

## VEREDELUNG / FLÄCHE

Außen	1	Direktdruck bis zu 4 Farben	175 x 35 mm
		Sublimation	180 x 35 mm
	<b>2</b>	Transferdruck	215 x 50 mm
	<b>3</b>	Gravur	60 x 30 mm
Innen	<b>4</b>	Transferdruck	50 x 20 mm
Henkel	<b>5</b>	Transferdruck	70 x 7 mm

\* Elite 0912: Wird ab 01.07.2021 als Made in Germany Tasse geliefert. Aufpreis 0,30 €/Stück

# ELITE MATT

Abbildung 1:2



## ART. NR. 0343

### Elegante Steinzeugtasse

in modernem Design, matt farbig

**Höhe:** ~ 99 mm

**Durchmesser:** ~ 82 mm

**Füllmenge:** ~ 0,25 l

### SERVICES

**Verpackungen:** siehe Seite 98 - 99

## INDUSTRIEPREISE (€/ST.)

UVP in € per Stück, zzgl. MwSt.

0343	108	250	500	1.000
<b>Unbedruckt</b>	3,10	3,04	2,93	2,87
<b>Incl. 1c Direktdruck, 1 Druckfläche</b>	4,60	4,24	4,03	3,92
Jede weitere Druckfarbe	1,50	1,20	1,10	1,05
<b>Incl. Gravur Becher, 1 Position</b>	5,60	5,24	5,03	4,92
<b>Incl. 1c Transferdruck, 1 Druckfläche</b>	5,10	4,74	4,53	4,42
Jede weitere Druckfarbe pro Druckfläche	1,00	0,70	0,60	0,55

Veredelungspreise siehe Seite 113

\* Elite 0343: Wird ab 01.07.2021 als Made in Germany Tasse geliefert. Aufpreis 0,30 €/Stück

## VEREDELUNG / FLÄCHE

Außen	1	Direktdruck bis zu 3 Farben	175 x 35 mm
	<b>2</b>	Transferdruck	215 x 50 mm
	<b>3</b>	Lasergravur	12 cm <sup>2</sup> (60 x 20 mm oder 40 x 30 mm)
Innen	<b>4</b>	Transferdruck	50 x 20 mm
Henkel	<b>5</b>	Transferdruck	70 x 7 mm

## AMITY

# KLEINE GRÖSSE – GROSSARTIGES DESIGN.

Ein Designerstück mit charakterstarkem Henkel. Mit ihrer Größe passt sie unter alle handelsüblichen Kaffeepadmaschinen und behauptet sich gleichzeitig mit ihren großen Druckflächen.



## AMITY

Abbildung 1:2



Transferdruck

Transferdruck



Weiß

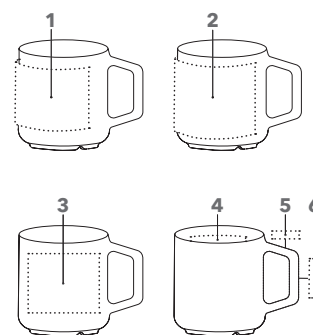

### ART. NR. 0321

#### Kleine Porzellantasse

mit extravaganten Henkel, hochglänzend weiß, für Kaffeepad-Maschinen geeignet

**Höhe:** ~85 mm

**Durchmesser:** ~80 mm

**Füllmenge:** ~0,25 l

#### SERVICES

**PMS Service (Colour 4U):** siehe Seite 100

**Verpackungen:** siehe Seite 98-99

### INDUSTRIEPREISE (€/ST.)

UVP in € per Stück, zzgl. MwSt.

0321	108	250	500	1.000
<b>Unbedruckt</b>	2,00	1,95	1,84	1,79
<b>Incl. 1c Direktdruck, 1 Druckfläche</b>	3,50	3,15	2,94	2,84
Jede weitere Druckfarbe	1,50	1,20	1,10	1,05
<b>Incl. Gravur Becher, 1 Position</b>	4,50	4,15	3,94	3,84
<b>Incl. 1c Transferdruck, 1 Druckfläche</b>	4,00	3,65	3,44	3,34
<b>Jede weitere Druckfarbe pro Druckfläche</b>	1,00	0,70	0,60	0,55

Veredelungspreise siehe Seite 113

Amity 0321: Wird ab 01.07.2021 als Made in Germany Tasse geliefert.  
Aufpreis 0,30 €/Stück

### VEREDELUNG / FLÄCHE

Außen	1	Direktdruck bis zu 4 Farben	170 x 55 mm
	2	Transferdruck	220 x 70 mm
	3	Gravur	60 x 50 mm
Innen	4	Transferdruck	50 x 20 mm
Henkel	5	Transferdruck	20 x 8 mm
	6	Transferdruck	40 x 8 mm

**MAXIM****UNGEWÖHNLICHE FORM –  
MAXIMALE AUFMERKSAMKEIT.**

Die perfekte Kombination aus runder Form und eckigen Profilkanten. Ein Blickfänger in außergewöhnlicher Form mit hoher Beliebtheit.

**MAXIM**

Abbildung 1:2

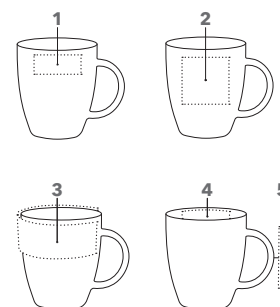
**ART. NR. 0914****Porzellantasse**

mit außergewöhnlicher Form,  
hochglänzend weiß

Für weitere Maxim Produkte siehe  
Seiten 95 - 97.

**Höhe:** ~ 99 mm

**Durchmesser:** ~ 86 mm

**Füllmenge:** ~ 0,3 l

**SERVICES**

**PMS Service (Colour 4U):** siehe Seite 100

**Verpackungen:** siehe Seite 98 - 99

**INDUSTRIEPREISE (€/ST.)**

UVP in € per Stück, zzgl. MwSt.

<b>0914</b>	<b>108</b>	<b>250</b>	<b>500</b>	<b>1.000</b>
<b>Unbedruckt</b>	2,38	2,32	2,19	2,13
<b>Incl. 1c Direktdruck, 1 Druckfläche</b>	3,88	3,52	3,29	3,18
Jede weitere Druckfarbe	1,50	1,20	1,10	1,05
<b>Incl. Gravur Becher, 1 Position</b>	4,88	4,52	4,29	4,18
<b>Incl. 1c Transferdruck, 1 Druckfläche</b>	4,38	4,02	3,79	3,68
Jede weitere Druckfarbe pro Druckfläche	1,00	0,70	0,60	0,55

Veredelungspreise siehe Seite 113

**VEREDELUNG/FLÄCHE**

<b>Außen</b>	<b>1</b>	Direktdruck bis zu 2 Farben	50 x 20 mm
		Gravur	50 x 30 mm
	<b>2</b>	Transferdruck	50 x 50 mm
	<b>3</b>	Transferdruck	225 x 35 mm
<b>Innen</b>	<b>4</b>	Transferdruck	50 x 20 mm
<b>Henkel</b>	<b>5</b>	Transferdruck	70 x 7 mm

# PICS SOLID

Abbildung 1:2



Sublimation

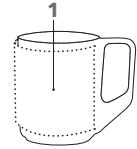

## ART. NR. 0358

**Steinzeugtasse**  
mit individuellem Henkel,  
hochglänzend weiß

**Höhe:** ~ 99 mm  
**Durchmesser:** ~ 80 mm  
**Füllmenge:** ~ 0,25 l

### SERVICES

**Verpackungen:** siehe Seite 98 - 99

## INDUSTRIEPREISE (€/ST.)

UVP in € per Stück, zzgl. MwSt.

0358	36	72	108	250
<b>Incl. Sublimationsdruck</b>	6,40	5,30	4,70	4,34

Veredelungspreise siehe Seite 113

## VEREDELUNG / FLÄCHE

Außen	1	Sublimation	180 x 80 mm
-------	---	-------------	-------------

# COSMOS

Abbildung 1:2



Art. 0356

Sublimation

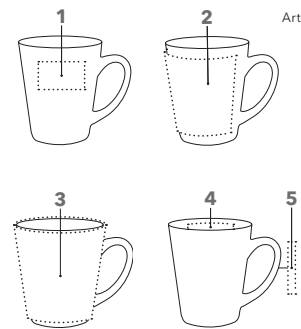

## ART. NR. 0926 / 0356

**Große Tasse**  
in moderner, konischer Form,  
hochglänzend weiß

**0926:** Cosmos, Porzellan\*  
**0356:** Cosmos für Sublimation, Porzellan

**Höhe:** ~ 107 mm  
**Durchmesser:** ~ 95 mm  
**Füllmenge:** ~ 0,33 l

### SERVICES

**PMS Service (Colour 4U):** siehe Seite 100  
**Verpackungen:** siehe Seite 98 - 99

## INDUSTRIEPREISE (€/ST.)

UVP in € per Stück, zzgl. MwSt.

0926	108	250	500	1.000
<b>Unbedruckt</b>	3,12	3,03	2,86	2,77
<b>Incl. 1c Direktdruck, 1 Druckfläche</b>	4,62	4,23	3,96	3,82
Jede weitere Druckfarbe	1,50	1,20	1,10	1,05
<b>Incl. Gravur Becher, 1 Position</b>	5,62	5,23	4,96	4,82
<b>Incl. 1c Transferdruck, 1 Druckfläche</b>	5,12	4,73	4,46	4,32
Jede weitere Druckfarbe pro Druckfläche	1,00	0,70	0,60	0,55
<b>0356</b>	<b>36</b>	<b>72</b>	<b>108</b>	<b>250</b>
<b>Incl. Sublimationsdruck</b>	7,32	6,22	5,62	5,23

Veredelungspreise siehe Seite 113

## VEREDELUNG / FLÄCHE

Außen	1	Direktdruck, 1 Farbe	50 x 30 mm
		Gravur	60 x 40 mm
	2	Sublimation	190 x 80 mm
	3	Transferdruck	270 x 103 mm
Innen	4	Transferdruck	50 x 20 mm
Henkel	5	Transferdruck	60 x 8 mm

Cosmos 0926: Wird ab 01.07.2021 als Made in Germany Tasse  
ab 1,30 €/Stück

# CHARISMA

Abbildung 1:2



## ART. NR. 0915

**Hohe Porzellantasse**  
mit kleinem Henkel, hochglänzend weiß  
**Höhe:** ~ 100 mm  
**Durchmesser:** ~ 82 mm  
**Füllmenge:** ~ 0,25 l

### SERVICES

**PMS Service (Colour 4U):** siehe Seite 100  
**Verpackungen:** siehe Seite 98 - 99

## INDUSTRIEPREISE (€/ST.)

UVP in € per Stück, zzgl. MwSt.

0915	108	250	500	1.000
<b>Unbedruckt</b>	2,31	2,25	2,11	2,05
<b>Incl. 1c Direktdruck, 1 Druckfläche</b>	3,81	3,45	3,21	3,10
Jede weitere Druckfarbe	1,50	1,20	1,10	1,05
<b>Incl. Gravur Becher, 1 Position</b>	4,81	4,45	4,21	4,10
<b>Incl. 1c Transferdruck, 1 Druckfläche</b>	4,31	3,95	3,71	3,60
Jede weitere Druckfarbe pro Druckfläche	1,00	0,70	0,60	0,55

Veredelungspreise siehe Seite 113

Appeal 0928: Wird ab 01.07.2021 als Made in Germany Tasse geliefert.  
Aufpreis 0,30 €/Stück

## VEREDELUNG / FLÄCHE

<b>Außen</b>	<b>1</b> Direktdruck, 1 Farbe	50 x 35 mm
	Gravur	60 x 30 mm
	<b>2</b> Transferdruck	233 x 96 mm
<b>Innen</b>	<b>3</b> Transferdruck	50 x 20 mm
<b>Henkel</b>	<b>4</b> Transferdruck	50 x 12 mm

# APPEAL

Abbildung 1:2



## ART. NR. 0928

**Große Porzellantasse**  
in bauchiger Form, hochglänzend weiß  
**Höhe:** ~ 94 mm  
**Durchmesser:** ~ 99 mm  
**Füllmenge:** ~ 0,4 l

### SERVICES

**PMS Service (Colour 4U):** siehe Seite 100  
**Verpackungen:** siehe Seite 98 - 99

## INDUSTRIEPREISE (€/ST.)

UVP in € per Stück, zzgl. MwSt.

0928	108	250	500	1.000
<b>Unbedruckt</b>	3,12	3,03	2,86	2,77
<b>Incl. 1c Direktdruck, 1 Druckfläche</b>	4,62	4,23	3,96	3,82
Jede weitere Druckfarbe	1,50	1,20	1,10	1,05
<b>Incl. Gravur Becher, 1 Position</b>	5,62	5,23	4,96	4,82
<b>Incl. 1c Transferdruck, 1 Druckfläche</b>	5,12	4,73	4,46	4,32
Jede weitere Druckfarbe pro Druckfläche	1,00	0,70	0,60	0,55

Veredelungspreise siehe Seite 113

Appeal 0928: Wird ab 01.07.2021 als Made in Germany Tasse geliefert.  
Aufpreis 0,30 €/Stück

## VEREDELUNG / FLÄCHE

<b>Außen</b>	<b>1</b> Direktdruck, 1 Farbe	50 x 45 mm
	Gravur	60 x 40 mm
	<b>2</b> Transferdruck	270 x 45 mm
<b>Innen</b>	<b>3</b> Transferdruck	50 x 20 mm
<b>Henkel</b>	<b>4</b> Transferdruck	50 x 5 mm



# PICS ONE

Abbildung 1:2



## ART. NR. 0323

### Steinzeugtasse

in geradlinigem Design, hochglänzend weiß

**Höhe:** ~ 96 mm

**Durchmesser:** ~ 82 mm

**Füllmenge:** ~ 0,3 l

### SERVICES

**Verpackungen:** siehe Seite 98 - 99

## INDUSTRIEPREISE (€/ST.)

UVP in € per Stück, zzgl. MwSt.

0323	36	72	108	250
<b>Incl. Sublimationsdruck</b>	6,00	4,90	4,30	3,95

Veredelungspreise siehe Seite 113

## VEREDELUNG / FLÄCHE

Außen	1	Sublimation	205 x 80 mm
-------	---	-------------	-------------

# MAXI MUG

Abbildung 1:2



## ART. NR. 0344

### Große Porzellantasse

in klassischem Design, hochglänzend weiß

**Höhe:** ~ 95,5 mm

**Durchmesser:** ~ 81,5 mm

**Füllmenge:** ~ 0,3 l

### SERVICES

**PMS Service (Colour 4U):** siehe Seite 100

**Verpackungen:** siehe Seite 98 - 99

## INDUSTRIEPREISE (€/ST.)

UVP in € per Stück, zzgl. MwSt.

0344	108	250	500	1.000
<b>Unbedruckt</b>	2,21	2,15	2,03	1,97
<b>Incl. 1c Direktdruck, 1 Druckfläche</b>	3,71	3,35	3,13	3,02
Jede weitere Druckfarbe	1,50	1,20	1,10	1,05
<b>Incl. Gravur Becher, 1 Position</b>	4,71	4,35	4,13	4,02
<b>Incl. 1c Transferdruck, 1 Druckfläche</b>	4,21	3,85	3,63	3,52
Jede weitere Druckfarbe pro Druckfläche	1,00	0,70	0,60	0,55

Veredelungspreise siehe Seite 113

## VEREDELUNG / FLÄCHE

Außen	1	Direktdruck bis zu 4 Farben	180 x 70 mm
	2	Transferdruck	253 x 89 mm
	3	Gravur	60 x 60 mm
Innen	4	Transferdruck	50 x 20 mm
Henkel	5	Transferdruck	45 x 6 mm

Maxi Mug 0344 : Wird ab 01.07.2021 als Made in Germany Tasse geliefert. Aufpreis 0,30 €/Stück

# PICS MINI

Abbildung 1:2



## ART. NR. 0371

### Kleine Steinzeugtasse

hochglänzend weiß,  
passend für Kaffee-Pad Maschinen

**Höhe:** ~ 69 mm

**Durchmesser:** ~ 72 mm

**Füllmenge:** ~ 0,15 l

### SERVICES

**Verpackungen:** siehe Seite 98 - 99

## INDUSTRIEPREISE (€/ST.)

UVP in € per Stück, zzgl. MwSt.

<b>0371</b>	<b>36</b>	<b>72</b>	<b>108</b>	<b>250</b>
<b>Incl. Sublimationsdruck</b>	5,95	4,85	4,25	3,90

Veredelungspreise siehe Seite 113

## VEREDELUNG / FLÄCHE

<b>Außen</b>	<b>1</b>	Sublimation	165 x 58 mm
--------------	----------	-------------	-------------

# PICS TWO

Abbildung 1:2

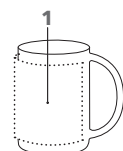

## ART. NR. 0324

### Schmale Steinzeugtasse

in minimalistischem Design,  
hochglänzend weiß

**Höhe:** ~ 105 mm

**Durchmesser:** ~ 76 mm

**Füllmenge:** ~ 0,3 l

### SERVICES

**Verpackungen:** siehe Seite 98 - 99

## INDUSTRIEPREISE (€/ST.)

UVP in € per Stück, zzgl. MwSt.

<b>0324</b>	<b>36</b>	<b>72</b>	<b>108</b>	<b>250</b>
<b>Incl. Sublimationsdruck</b>	6,00	4,90	4,30	3,95

Veredelungspreise siehe Seite 113

## VEREDELUNG / FLÄCHE

<b>Außen</b>	<b>1</b>	Sublimation	200 x 85 mm
--------------	----------	-------------	-------------

# CULT

Abbildung 1:2

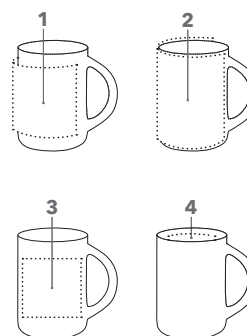

## ART. NR. 0911

### Schmale Porzellantasse

in geradlinigem Design, hochglänzend weiß

**Höhe:** ~ 104 mm

**Durchmesser:** ~ 75 mm

**Füllmenge:** ~ 0,25 l

### SERVICES

**PMS Service (Colour 4U):** siehe Seite 100

**Verpackungen:** siehe Seite 98 - 99

## INDUSTRIEPREISE (€/ST.)

UVP in € per Stück, zzgl. MwSt.

0911	108	250	500	1.000
<b>Unbedruckt</b>	1,90	1,85	1,75	1,70
<b>Incl. 1c Direktdruck, 1 Druckfläche</b>	3,40	3,05	2,85	2,75
Jede weitere Druckfarbe	1,50	1,20	1,10	1,05
<b>Incl. Gravur Becher, 1 Position</b>	4,40	4,05	3,85	3,75
<b>Incl. 1c Transferdruck, 1 Druckfläche</b>	3,90	3,55	3,35	3,25
Jede weitere Druckfarbe pro Druckfläche	1,00	0,70	0,60	0,55

Veredelungspreise siehe Seite 113

## VEREDELUNG / FLÄCHE

Außen	1	Direktdruck bis zu 4 Farben	165 x 70 mm
	2	Transferdruck	208 x 100 mm
	3	Gravur	60 x 60 mm
Innen	4	Transferdruck	50 x 20 mm

Cult 0911:

Wird ab 01.07.2021 als Made in Germany Tasse geliefert. Aufpreis 0,30 €/Stück

# CLASSIC

Abbildung 1:2



Art. 0362

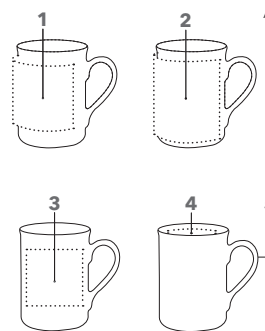

## ART. NR. 0973 / 0362

### Tasse im klassischen Design

hochglänzend weiß

**0973:** Classic, Porzellan\*

**0362:** Classic für Sublimation, Steinzeug

**Höhe:** ~ 105 mm

**Durchmesser:** ~ 79 mm

**Füllmenge:** ~ 0,25 l

### SERVICES

**PMS Service (Colour 4U):** siehe Seite 100

**Verpackungen:** siehe Seite 98 - 99

## INDUSTRIEPREISE (€/ST.)

UVP in € per Stück, zzgl. MwSt.

0973	108	250	500	1.000
<b>Unbedruckt</b>	1,80	1,75	1,66	1,61
<b>Incl. 1c Direktdruck, 1 Druckfläche</b>	3,30	2,95	2,76	2,66
Jede weitere Druckfarbe	1,50	1,20	1,10	1,05
<b>Incl. Gravur Becher, 1 Position</b>	4,30	3,95	3,76	3,66
<b>Incl. 1c Transferdruck, 1 Druckfläche</b>	3,80	3,45	3,26	3,16
Jede weitere Druckfarbe pro Druckfläche	1,00	0,70	0,60	0,55
<b>0362</b>	<b>36</b>	<b>72</b>	<b>108</b>	<b>250</b>
<b>Incl. Sublimationsdruck</b>	6,00	4,90	4,30	3,95

Veredelungspreise siehe Seite 113

## VEREDELUNG / FLÄCHE

Außen	1	Direktdruck bis zu 4 Farben	165 x 70 mm
		Sublimation	170 x 70 mm
	2	Transferdruck	210 x 90 mm
	3	Gravur	60 x 60 mm
Innen	4	Transferdruck	50 x 20 mm
Henkel	5	Transferdruck	50 x 5 mm

Classic 0973: Wird ab 01.07.2021 als Made in Germany Tasse geliefert. Aufpreis 0,30 €/Stück

# PRIME

Abbildung 1:2



Transferdruck

Transferdruck

Weiß

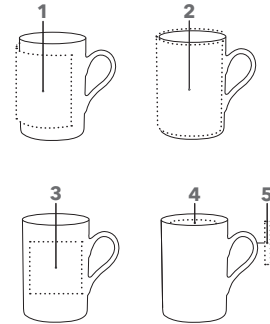

## ART. NR. 0341

### Schmale Porzellantasse

in klassischer Form, hochglänzend weiß

Höhe: ~ 106 mm

Durchmesser: ~ 74 mm

Füllmenge: ~ 0,25 l

### SERVICES

PMS Service (Colour 4U): siehe Seite 100

Verpackungen: siehe Seite 98 - 99

## INDUSTRIEPREISE (€/ST.)

UVP in € per Stück, zzgl. MwSt.

0341	108	250	500	1.000
<b>Unbedruckt</b>	1,80	1,75	1,66	1,61
<b>Incl. 1c Direktdruck, 1 Druckfläche</b>	3,30	2,95	2,76	2,66
Jede weitere Druckfarbe	1,50	1,20	1,10	1,05
<b>Incl. Gravur Becher, 1 Position</b>	4,30	3,95	3,76	3,66
<b>Incl. 1c Transferdruck, 1 Druckfläche</b>	3,80	3,45	3,26	3,16
Jede weitere Druckfarbe pro Druckfläche	1,00	0,70	0,60	0,55

Veredelungspreise siehe Seite 113

## VEREDELUNG / FLÄCHE

Außen	1	Direktdruck bis zu 4 Farben	145 x 70 mm
	2	Transferdruck	226 x 100 mm
	3	Gravur	60 x 60 mm
Innen	4	Transferdruck	50 x 20 mm
Henkel	5	Transferdruck	50 x 5 mm

Prime 0341: Wird ab 01.07.2021 als Made in Germany Tasse geliefert. Aufpreis 0,30 €/Stück

# PRIME COLOUR

Abbildung 1:2



Direktdruck

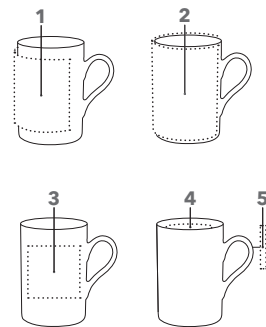

## ART. NR. 0351

### Schmale Steinzeugtasse

in klassischer Form, hochglänzend farbig

Höhe: ~ 106 mm

Durchmesser: ~ 74 mm

Füllmenge: ~ 0,25 l

### SERVICES

Verpackungen: siehe Seite 98 - 99

## INDUSTRIEPREISE (€/ST.)

UVP in € per Stück, zzgl. MwSt.

0351	108	250	500	1.000
<b>Unbedruckt</b>	2,60	2,55	2,46	2,31
<b>Incl. 1c Direktdruck, 1 Druckfläche</b>	4,10	3,75	3,56	3,36
Jede weitere Druckfarbe	1,50	1,20	1,10	1,05
<b>Incl. Gravur Becher, 1 Position</b>	5,10	4,75	4,56	4,36
<b>Incl. 1c Transferdruck, 1 Druckfläche</b>	4,60	4,25	4,06	3,86
Jede weitere Druckfarbe pro Druckfläche	1,00	0,70	0,60	0,55

Veredelungspreise siehe Seite 113

Prime 0351: Wird ab 01.07.2021 als Made in Germany Tasse geliefert. Aufpreis 0,30 €/Stück

## VEREDELUNG / FLÄCHE

Außen	1	Direktdruck bis zu 3 Farben	145 x 70 mm
	2	Transferdruck	226 x 100 mm
	3	Lasergravur	12 cm <sup>2</sup> (60 x 20 mm oder 40 x 30 mm)
Innen	4	Transferdruck	50 x 20 mm
Henkel	5	Transferdruck	50 x 5 mm

# FANCY ESPRESSO SET + ESPRESSO DUO

Abbildung 1:2

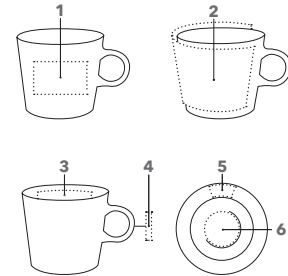

## ART. NR. 0964 / 0984

### Espresso Set 0964

Porzellantasse mit Untertasse, hochglänzend weiß

### Espresso Duo 0984

2 Porzellantassen mit Untertasse, hochglänzend weiß, in Geschenkverpackung

Höhe: ~ 57 mm

Durchmesser: ~ 67 mm

Füllmenge: ~ 0,09 l

Durchmesser Untertasse: ~ 120 mm

## INDUSTRIEPREISE (€/ST.)

UVP in € per Stück, zzgl. MwSt.

0964	108	250	500	1.000
<b>Unbedruckt</b>	3,60	3,50	3,30	3,21
<b>Incl. Gravur Becher, 1 Position</b>	6,10	5,70	5,40	5,26
<b>Incl. 1c Transferdruck, 1 Druckfläche</b>	5,60	5,20	4,90	4,76
Jede weitere Druckfarbe pro Druckfläche	1,00	0,70	0,60	0,55
<b>0984</b>	<b>72</b>	<b>108</b>	<b>250</b>	<b>500</b>
<b>Unbedruckt</b>	7,79	7,69	7,46	7,03
<b>Incl. Gravur Becher, 1 Position</b>	13,79	12,69	11,86	11,23
<b>Incl. 1c Transferdruck, 1 Druckfläche</b>	12,79	11,69	10,86	10,23

Veredelungspreise siehe Seite 113

## VEREDELUNG / FLÄCHE

Außen	1	Gravur	40 x 15 mm
	2	Transferdruck	170 x 55 mm
Innen	3	Transferdruck	40 x 5 mm
Henkel	4	Transferdruck	30 x 3 mm
Untertasse	5	Transferdruck	50 x 15 mm
	6	Transferdruck	Ø 45 mm

# FANCY CAFÉ + CAFÉ SET

Abbildung 1:2

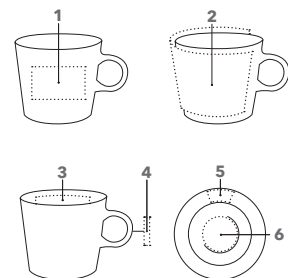

## ART. NR. 0965 / 0965-T

### Kleine Porzellantasse mit Untertasse 0965

in klassischem Design, hochglänzend weiß, für Kaffeepad-Maschinen geeignet

### Kleine Porzellantasse 0965-T

in klassischem Design, hochglänzend weiß, für Kaffeepad-Maschinen geeignet

Höhe: ~ 70 mm

Durchmesser: ~ 83 mm

Füllmenge: ~ 0,2 l

Durchmesser Untertasse: ~ 144 mm

## INDUSTRIEPREISE (€/ST.)

UVP in € per Stück, zzgl. MwSt.

0965	108	250	500	1.000
<b>Unbedruckt</b>	4,01	3,90	3,69	3,58
<b>Incl. Gravur Becher, 1 Position</b>	6,51	6,10	5,79	5,63
<b>Incl. 1c Transferdruck, 1 Druckfläche</b>	6,01	5,60	5,29	5,13
Jede weitere Druckfarbe pro Druckfläche	1,00	0,70	0,60	0,55
<b>0965-T</b>	<b>108</b>	<b>250</b>	<b>500</b>	<b>1.000</b>
<b>Unbedruckt</b>	2,20	2,14	2,02	1,96
<b>Incl. Gravur Becher, 1 Position</b>	4,70	4,34	4,12	4,01
<b>Incl. 1c Transferdruck, 1 Druckfläche</b>	4,20	3,84	3,62	3,51
Jede weitere Druckfarbe pro Druckfläche	1,00	0,70	0,60	0,55

Veredelungspreise siehe Seite 113

## VEREDELUNG / FLÄCHE

Außen	1	Gravur	40 x 30 mm
	2	Transferdruck	195 x 60 mm
Innen	3	Transferdruck	50 x 20 mm
Henkel	4	Transferdruck	30 x 5 mm
Untertasse	5	Transferdruck	40 x 20 mm
	6	Transferdruck	Ø 55 mm

# FANCY TELLER

Abbildung 1:4



## ART. NR. 0966 / 0993 / 0994

### Dessertteller 0966

Porzellan, hochglänzend weiß

### Speiseteller 0993

Porzellan, hochglänzend weiß

### Suppenteller 0994

Porzellan, hochglänzend weiß

Dessertteller Ø: ~ 213 mm

Speiseteller Ø: ~ 263 mm

Suppenteller Ø: ~ 225 mm

## INDUSTRIEPREISE (€/ST.)

UVP in € per Stück, zzgl. MwSt.

0966	108	250	500	1.000
<b>Unbedruckt</b>	2,91	2,83	2,67	2,60
<b>Incl. 1c Transferdruck, 1 Druckfläche</b>	4,91	4,53	4,27	4,15
0993	108	250	500	1.000
<b>Unbedruckt</b>	3,31	3,22	3,04	2,96
<b>Incl. 1c Transferdruck, 1 Druckfläche</b>	5,31	4,92	4,64	4,51
0994	108	250	500	1.000
<b>Unbedruckt</b>	3,24	3,15	2,98	2,90
<b>Incl. 1c Transferdruck, 1 Druckfläche</b>	5,24	4,85	4,58	4,45
Jede weitere Druckfarbe pro Druckfläche	1,00	0,70	0,60	0,55

## VEREDELUNG / FLÄCHE

0966	1	Transferdruck	40 x 20 mm
	2	Transferdruck	Ø 100 mm
0993	1	Transferdruck	100 x 20 mm
	2	Transferdruck	Ø 100 mm
0994	1	Transferdruck	80 x 20 mm
	2	Transferdruck	Ø 100 mm

# FANCY MÜSLISCHALE

Abbildung 1:2



## ART. NR. 0920

Porzellan-Müslischale  
hochglänzend weiß

Höhe: ~ 76 mm

Durchmesser: ~ 141 mm

Füllmenge: ~ 0,65 l

## INDUSTRIEPREISE (€/ST.)

UVP in € per Stück, zzgl. MwSt.

0920	108	250	500	1.000
<b>Unbedruckt</b>	3,31	3,22	3,04	2,96
<b>Incl. 1c Transferdruck, 1 Druckfläche</b>	5,31	4,92	4,64	4,51
Jede weitere Druckfarbe pro Druckfläche	1,00	0,70	0,60	0,55

## VEREDELUNG / FLÄCHE

Außen	1	Transferdruck	210 x 30 mm
	2	Transferdruck	420 x 30 mm
Innen	3	Transferdruck	50 x 30 mm

Veredelungspreise siehe Seite 113

# FANCY START - UP BOX

Abbildung 1:3

Transferdruck



## INDUSTRIEPREISE (€/ST.)

UVP in € per Stück, zzgl. MwSt.

0951	1	3	5	10
<b>Unbedruckt</b>	215,00	204,00	194,00	184,00
<b>Incl. 1c Transferprint Start-Up Box</b> an vorgesehener Druckfläche	400,00	352,00	319,80	302,40
<b>Incl. 2c Transferprint Start-Up Box</b> an vorgesehener Druckfläche	511,00	426,00	371,60	346,80
<b>Incl. 3c Transferprint Start-Up</b> an vorgesehener Druckfläche	622,00	500,00	423,40	391,20
<b>Incl. 4c Transferprint Start-Up Box</b> an vorgesehener Druckfläche	733,00	574,00	475,20	435,60
<b>Incl. 5c Transferprint Start-Up Box</b> an vorgesehener Druckfläche	844,00	648,00	527,00	480,00
<b>Incl. 6c Transferprint Start-Up Box 6</b> an vorgesehener Druckfläche	955,00	722,00	578,80	524,40

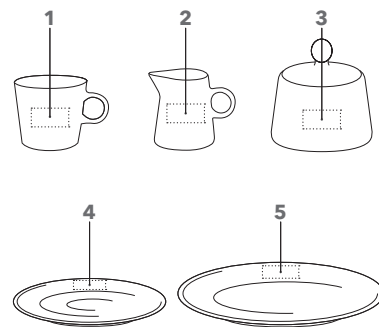

## ART. NR. 0951

### Porzellanset

aus 74 Einzelteilen,  
hochglänzend weiß,  
für Kaffeepad-Maschinen geeignet

24 Tassen mit Untertassen,  
24 Dessertteller,  
1 Milchkännchen,  
1 Zuckerdose

**Höhe Tasse:** ~ 70 mm  
**Durchmesser Tasse:** ~ 83 mm  
**Füllmenge Tasse:** ~ 0,2 l  
**Durchmesser Untertasse:** ~ 144 mm  
**Durchmesser Dessertteller:** ~ 210 mm  
**Höhe Milchkännchen:** ~ 78 mm  
**Höhe Zuckerdose:** ~ 58 mm  
(mit Deckel ~ 90 mm)

## VEREDELUNG / FLÄCHE

<b>Tasse</b>	1	Transferdruck	40 x 20 mm
<b>Milch- kännchen</b>	2	Transferdruck	40 x 20 mm
<b>Zuckerdose</b>	3	Transferdruck	40 x 20 mm
<b>Untertasse</b>	4	Transferdruck	40 x 20 mm
<b>Teller</b>	5	Transferdruck	40 x 20 mm

# MAXIM ESPRESSO SET + ESPRESSO DUO

Abbildung 1:2

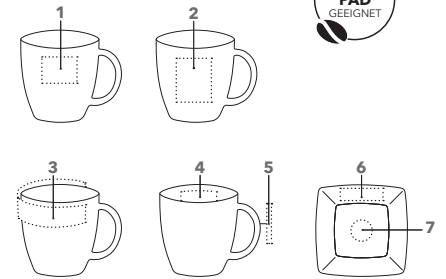

## ART. NR. 0977 / 0987

### Espresso Set 0977

Porzellantasse mit Untertasse,  
hochglänzend weiß

### Espresso Duo 0987

2 Porzellantassen mit Untertasse,  
hochglänzend weiß,  
in Geschenkverpackung

**Höhe:** ~ 55 mm

**Durchmesser:** ~ 60 mm

**Füllmenge:** ~ 0,08 l

**Durchmesser Untertasse:** ~ 116 mm

## INDUSTRIEPREISE (€/ST.)

UVP in € per Stück, zzgl. MwSt.

0977	108	250	500	1.000
<b>Unbedruckt</b>	4,24	4,11	3,88	3,77
<b>Incl. Gravur Becher, 1 Position</b>	6,74	6,31	5,98	5,82
<b>Incl. 1c Transferdruck, 1 Druckfläche</b>	6,24	5,81	5,48	5,32
Jede weitere Druckfarbe pro Druckfläche	1,00	0,70	0,60	0,55
<b>0987</b>	<b>72</b>	<b>108</b>	<b>250</b>	<b>500</b>
<b>Unbedruckt</b>	9,07	8,97	8,70	8,20
<b>Incl. Gravur Becher, 1 Position</b>	15,07	13,97	13,10	12,40
<b>Incl. 1c Transferdruck, 1 Druckfläche</b>	14,07	12,97	12,10	11,40
Jede weitere Druckfarbe pro Druckfläche	1,50	1,00	0,70	0,60

## VEREDELUNG / FLÄCHE

Außen			
1	Gravur	40 x 15 mm	
2	Transferdruck	30 x 40 mm	
3	Transferdruck	170 x 10 mm	
Innen	4	Transferdruck	30 x 5 mm
Henkel	5	Transferdruck	30 x 3 mm
Untertasse	6	Transferdruck	55 x 15 mm
7	Transferdruck	Ø 25 mm	

# MAXIM CAFÉ

Abbildung 1:2

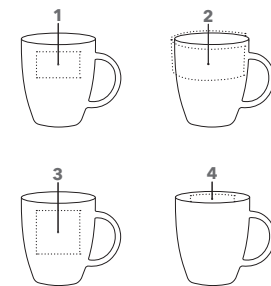

## ART. NR. 0907

### Kleine Porzellantasse

mit außergewöhnlicher Form,  
hochglänzend weiß,  
für Kaffeepad-Maschinen geeignet

**Höhe:** ~ 82 mm

**Durchmesser:** ~ 80 mm

**Füllmenge:** ~ 0,2 l

## INDUSTRIEPREISE (€/ST.)

UVP in € per Stück, zzgl. MwSt.

0907	108	250	500	1.000
<b>Unbedruckt</b>	2,34	2,28	2,16	2,10
<b>Incl. Gravur Becher, 1 Position</b>	4,84	4,48	4,26	4,15
<b>Incl. 1c Transferdruck, 1 Druckfläche</b>	4,34	3,98	3,76	3,65
Jede weitere Druckfarbe pro Druckfläche	1,00	0,70	0,60	0,55

## VEREDELUNG / FLÄCHE

Außen			
1	Gravur	40 x 30 mm	
2	Transferdruck	215 x 20 mm	
3	Transferdruck	40 x 50 mm	
Innen	4	Transferdruck	40 x 5 mm
Henkel	5	Transferdruck	50 x 5 mm

## SERVICES

**PMS Service (Colour 4U):** siehe Seite 100

**Verpackungen:** siehe Seite 98 - 99

Veredelungspreise siehe Seite 113



# MAXIM CAFÉ SET

Abbildung 1:2



## ART. NR. 0937

### Porzellanset

Porzellantasse mit Untertasse, hochglänzend weiß, für Kaffeepad-Maschinen geeignet

**Höhe:** ~82 mm

**Durchmesser:** ~80 mm

**Füllmenge:** ~0,2 l

**Durchmesser Untertasse:** ~148 mm

## INDUSTRIEPREISE (€/ST.)

UVP in € per Stück, zzgl. MwSt.

0937	108	250	500	1.000
<b>Unbedruckt</b>	4,11	4,00	3,78	3,67
<b>Incl. Gravur Becher, 1 Position</b>	6,61	6,20	5,88	5,72
<b>Incl. 1c Transferdruck, 1 Druckfläche</b>	6,11	5,70	5,38	5,22
Jede weitere Druckfarbe pro Druckfläche	1,00	0,70	0,60	0,55

Veredelungspreise siehe Seite 113

## VEREDELUNG / FLÄCHE

Außen	1	Gravur	40 x 30 mm
	2	Transferdruck	40 x 50 mm
	3	Transferdruck	215 x 20 mm
Innen	4	Transferdruck	40 x 5 mm
Henkel	5	Transferdruck	50 x 5 mm
Untertasse	6	Transferdruck	70 x 20 mm
	7	Transferdruck	Ø 35 mm

# MAXIM TELLER

Abbildung 1:2



## ART. NR. 0927 / 0997 / 0998

### Dessertteller 0927

Porzellan, hochglänzend weiß

### Speiseteller 0997

Porzellan, hochglänzend weiß

### Suppenteller 0998

Porzellan, hochglänzend weiß

**Dessertteller Ø:** ~210 mm

**Speiseteller Ø:** ~260 mm

**Suppenteller Ø:** ~230 mm

## INDUSTRIEPREISE (€/ST.)

UVP in € per Stück, zzgl. MwSt.

0927	108	250	500	1.000
<b>Unbedruckt</b>	4,16	4,03	3,81	3,70
<b>Incl. 1c Transferdruck, 1 Druckfläche</b>	6,16	5,73	5,41	5,25
0997	108	250	500	1.000
<b>Unbedruckt</b>	4,63	4,50	4,25	4,14
<b>Incl. 1c Transferdruck, 1 Druckfläche</b>	6,63	6,20	5,85	5,69
0998	108	250	500	1.000
<b>Unbedruckt</b>	4,58	4,45	4,20	4,08
<b>Incl. 1c Transferdruck, 1 Druckfläche</b>	6,58	6,15	5,80	5,63
Jede weitere Druckfarbe pro Druckfläche	1,00	0,70	0,60	0,55

Veredelungspreise siehe Seite 113

## VEREDELUNG / FLÄCHE

0927	1	Transferdruck	70 x 25 mm
	2	Transferdruck	100 x 100 mm
0997	1	Transferdruck	100 x 20 mm
	2	Transferdruck	100 x 100 mm
0998	1	Transferdruck	80 x 20 mm
	2	Transferdruck	70 x 70 mm

Veredelungspreise siehe Seite 113

# MAXIM START-UP BOX

Abbildung 1:3



## INDUSTRIEPREISE (€/ST.)

UVP in € per Stück, zzgl. MwSt.

0952	1	3	5	10
<b>Unbedruckt</b>	235,00	225,00	215,00	210,00
<b>Incl. 1c Transferprint Start-Up Box</b> an vorgesehener Druckfläche	420,00	373,00	340,80	328,40
<b>Incl. 2c Transferprint Start-Up Box</b> an vorgesehener Druckfläche	531,00	447,00	392,60	372,80
<b>Incl. 3c Transferprint Start-Up</b> an vorgesehener Druckfläche	642,00	521,00	444,40	417,20
<b>Incl. 4c Transferprint Start-Up Box</b> an vorgesehener Druckfläche	753,00	595,00	496,20	461,60
<b>Incl. 5c Transferprint Start-Up Box</b> an vorgesehener Druckfläche	864,00	669,00	548,00	506,00
<b>Incl. 6c Transferprint Start-Up Box 6</b> an vorgesehener Druckfläche	975,00	743,00	599,80	550,40

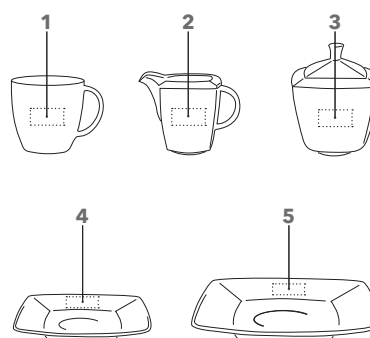

## ART. NR. 0952

### Porzellanset

aus 74 Einzelteilen,  
hochglänzend weiß,  
für Kaffeepad-Maschinen geeignet

24 Tassen mit Untertassen,  
24 Dessertteller,  
1 Milchkännchen,  
1 Zuckerdose

**Höhe Tasse:** ~ 82 mm  
**Durchmesser Tasse:** ~ 80 mm  
**Füllmenge Tasse:** ~ 0,2 l  
**Durchmesser Untertasse:** ~ 150 mm  
**Durchmesser Dessertteller:** ~ 210 mm  
**Höhe Milchkännchen:** ~ 79 mm  
**Höhe Zuckerdose:** ~ 78 mm  
(mit Deckel ~ 115 mm)

## VEREDELUNG / FLÄCHE

<b>Tasse</b>	<b>1</b>	Transferdruck	40 x 20 mm
<b>Milch- kännchen</b>	<b>2</b>	Transferdruck	40 x 20 mm
<b>Zuckerdose</b>	<b>3</b>	Transferdruck	40 x 20 mm
<b>Untertasse</b>	<b>4</b>	Transferdruck	40 x 20 mm
<b>Teller</b>	<b>5</b>	Transferdruck	40 x 20 mm

# VERPACKUNGEN



## ART. NR. P1A / P1A XL

**Karton P1A**  
weiß, für 1 Tasse  
Maße: 125 × 90 × 120 mm

**Karton P1A XL**  
weiß, für 1 große Tasse  
Maße: 130 × 110 × 120 mm

## ART. NR. P1B / P1B XL

**Karton P1B**  
weiß, für 1 Tasse  
Maße: 115 × 93 × 120 mm

**Karton P1B XL**  
weiß, für 1 große Tasse  
Maße: 115 × 115 × 125 mm

### INDUSTRIEPREISE (€/ST.)

	Verpackung leer	Verpackung inkl. Konfektionierung pro Tasse
<b>P1A</b> Einzelverpackung Standard	0,39	0,49
<b>P1A XL</b> Einzelverpackung Standard XL	0,59	0,69

### INDUSTRIEPREISE (€/ST.)

	Verpackung leer	Verpackung inkl. Konfektionierung pro Tasse
<b>P1B</b> Einzelverpackung Standard	0,39	0,49
<b>P1B XL</b> Einzelverpackung Standard XL	0,59	0,69



## ART. NR. P2 / P2 XL

**Karton P2**  
weiß, für 2 Tassen  
Maße: 220 × 90 × 120 mm

**Karton P2 XL**  
weiß, für 2 große Tassen  
Maße: 225 × 115 × 115 mm

## ART. NR. P4

**Karton P4**  
weiß, für 4 Tassen  
Maße: 220 × 120 × 220 mm

### INDUSTRIEPREISE (€/ST.)

	Verpackung leer	Verpackung inkl. Konfektionierung pro Tasse
<b>P2</b> 2er Verpackung	0,79	0,49
<b>P2 XL</b> 2er Verpackung XL	0,89	0,54

### INDUSTRIEPREISE (€/ST.)

	Verpackung leer	Verpackung inkl. Konfektionierung pro Tasse
<b>P4</b> 4er Verpackung	0,99	0,35

# VERPACKUNGEN



## ART. NR. P6

**Karton P6**  
weiß, für 6 Tassen  
Maße: 215 x 120 x 325 mm

## ART. NR. P36

**Karton**  
braun, für 36 Tassen  
Maße: 540 x 360 x 390 mm

### INDUSTRIEPREISE (€/ST.)

		Verpackung leer	Verpackung inkl. Konfektionierung pro Tasse
<b>P6</b>	6er Verpackung	0,99	0,27

### INDUSTRIEPREISE (€/ST.)

36er Verpackung Standardverpackung ohne Aufpreis



## ESPRESSO SET/ DUO SET

**Karton weiß**  
für 1 oder 2 Espresso Sets  
Maße: 132 x 110 x 132 mm

**Karton weiß**  
für 1 oder 2 Café Sets  
Maße: 172 x 172 x 155 mm

### INDUSTRIEPREISE (€/ST.)

	Verpackung leer	Aufschlag Konfektionierung pro Set
Verpackung für 1 oder 2 Café Sets	1,59	1,69
Verpackung für 1 oder 2 Espresso Sets	1,59	0,89

## VERPACKUNGSSCHUBER

**Schuber für alle Verpackungen**  
(ausgenommen Verpackung P36)

Individuell personalisierbar inkl. 4c-Druck, auch mit Einzelnamen individualisierbar  
Größen und Druckfläche auf Anfrage

Schuber für To Go- und Outdoor-Produktverpackungen inkl. 4c-Druck, auch mit Einzelnamen individualisierbar

Preise auf Anfrage

# SENATOR FARBWELT

## LAGERFARBEN

Bei uns ist Ihre Firmenfarbe in den besten Händen. Die Farben unserer senator® Kugelschreiber gelten für eine große Auswahl an Oberflächen und Modellen. Für mehr Flexibilität bei der Auswahl des perfekt auf Ihre Bedürfnisse zugeschnittenen Werbekugelschreibers.

### 10 BASIC-FARBEN

Unsere Basic-Modelle kennzeichnen sich durch die Kombination aus Weiß mit farbigen Akzenten. Diese Basic-Modelle sind in unseren 10 Top Farben erhältlich.



### 15 STANDARD-FARBEN

Um Ihnen die größtmögliche Auswahl und Vergleichbarkeit zu bieten, sind die meisten unserer Kunststoffkugelschreiber in unseren 15 Standard-Farben pro Oberfläche erhältlich.



### LANGZEIT-FARBGARANTIE

Wir garantieren Ihnen, unsere 15 Standardfarben in den nächsten Jahren unverändert beizubehalten. Verlassen Sie sich darauf, dass Sie in Zukunft Ihren einmal gewählten Farbton noch viele Jahre im senator® Sortiment nachbestellen können.



## MIX & MATCH SERVICE

Setzen Sie Ihre eigenen Farbakzente und passen Sie Ihren Kugelschreiber individuell an Ihr Corporate Design an. Viele senator® Kugelschreiber können individuell in Farbe und Oberfläche gemixt werden. Sprechen Sie uns an. Wir helfen Ihnen gerne weiter.

### FARBE

Lassen Sie Ihrer Fantasie freien Lauf und mixen Sie die Standardfarben des Modells nach Ihrem Geschmack.



### MATERIAL

Mixen Sie auch die Materialien: alle Teile der jeweiligen Modellpalette können frei kombiniert und falls vorhanden mit Metallclip und Metallspitze ergänzt werden.



### SERVICE

Gerne erstellen wir Ihnen eine Visualisierung Ihres individuellen Kugelschreibers. Sprechen Sie uns an.



# SENATOR FARBWELT

## PMS SERVICE TASSEN

### COLOUR 4U

Für alle, die die Farbe ihres Corporate Designs noch auffälliger einsetzen möchten, machen wir aus unseren hochglänzenden, weißen Tassen gerne farbenfrohe Blickfänger.

Nennen Sie uns Ihre Wunschfarbe und wir färben für Sie die Außenseite der Tasse ein. Möglich ist dies für alle weißen Porzellantassen unseres senator® Tassen-Sortimentes mit Ausnahme des Bewirtungsgeschirrs.

Gerne unterstützen wir Sie bei der Auswahl Ihrer Farbe.

Unsere Colour 4 Farben überzeugen durch eine unglaublich vielseitige Farbpalette. Diese Farben vertragen jedoch nur niedrigere Brenntemperaturen, was ihre Haltbarkeit beeinflusst. Auch wenn die Farben für Haushaltsspülmaschinen geeignet sind, raten wir zur Handspülung.



## PMS SERVICE SCHREIBGERÄTE

Sie finden unter unseren Katalogprodukten nicht Ihre Wunschfarbe? Dann ist der PMS Service für Sie genau die richtige Option. Nennen Sie uns die PANTONE® Nummer der gewünschten Farbe, und wir produzieren den ganzen Kugelschreiber oder auch nur ein spezifisches Teil in Ihrem Wunschton.

Für diesen Service sind gewisse Mindestmengen notwendig. Eine entsprechende Angabe finden Sie beim jeweiligen Produkt.

Zur Freigabe des PMS Services senden wir Ihnen ein in der Wunschfarbe gefertigtes Musterplättchen. Für noch mehr Farbsicherheit (z. B. bei den Oberflächen clear oder frosted) produzieren wir gerne auf Wunsch auch ein Ausfallmuster vorab.

### INDUSTRIEPREISE (€)\*

Kosten für individuelle PMS-Einfärbung: 1.000,00 €

Für ein Ausfallmuster fallen diese Kosten zusätzlich an.

\*Industriepreise verstehen sich als UVP in Euro ab Werk zzgl. gesetzlicher Mehrwertsteuer.

Auch unsere Metallschreibgeräte sind auf Wunsch in anderen Farben erhältlich. Gerne beraten wir Sie auch hier zu Wunschfarbe und Mindestmengen. Sprechen Sie uns an.



Unsere Farbangaben richten sich nach dem PANTONE® Matching System, können jedoch im realen Produkt aufgrund unterschiedlicher Oberflächen, Lichtverhältnisse und Materialien von dem auf Papier gedruckten Farbton abweichen. Deshalb können wir Reklamationen zu solchen Abweichungen leider nicht akzeptieren.

# UNSERE SCHNELL-LIEFERSERVICES

## Express Service (Online Portal)

Erledigen Sie Ihre Bestellungen auch jederzeit einfach online. Inklusive Druckfreigabe. Schnell und unkompliziert.

Mit dem integrierten Konfigurator erstellen Sie gleich ganz nebenbei die fertigen Druckdaten. Das spart weitere Abstimmungsprozesse und lässt Ihnen Zeit, sich um Ihre Kunden zu kümmern.

- Wir produzieren alle Artikel innerhalb von **5 Werktagen**
- Kunststoff-Schreibgeräte ab 50 Stück
- Metall-Schreibgeräte ab 10 Stück
- Becher und Tassen ab 6 Stück
- Notizbücher ab 10 Stück
- auch **kostenlose, bedruckte Muster** erhältlich

[my.senator.com](http://my.senator.com)

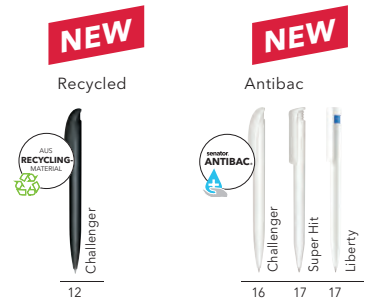

## 5.000 Kugelschreiber in 5 Tagen

Profitieren Sie von den Vorteilen des einzigartigen senator® „5000 in 5“ Services. Ihre Aufträge in Stückzahlen bis zu 5.000 Stück werden innerhalb von 5 Tagen produziert, bis zu 5-farbig bedruckt, verpackt und versandbereit gemacht.

- **5 Tage Produktionszeit** ab Freigabe der Standskizze
- **bis 5.000 Kugelschreiber**
- bis zu 5-farbig bedruckt (1 Druckstand)
- gültig für alle Farben des jeweiligen Modells
- blau schreibende Mine
- Aufpreis für diesen Service: 0,04 €/St.

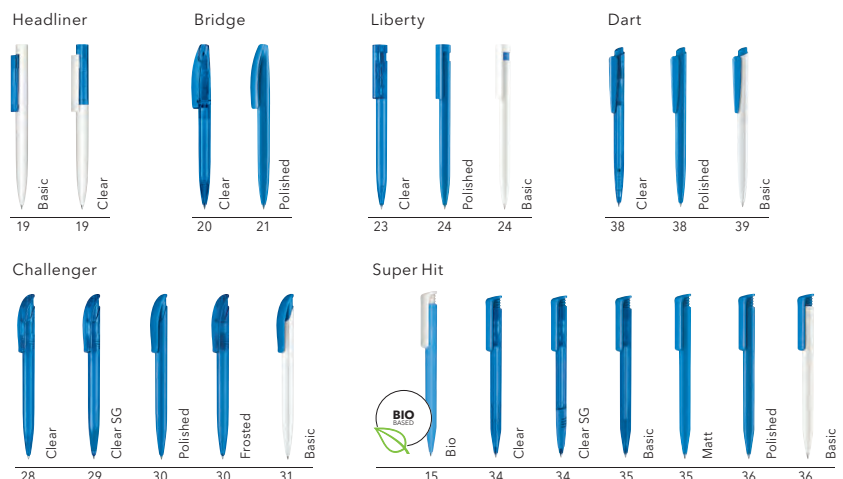

# DIGITALE LÖSUNGEN

**Nutzen Sie jetzt den senator® Challenger mit integriertem NFC Tag und ermöglichen dadurch den kontaktlosen Austausch von Informationen.**

Sobald Sie ein NFC-fähiges Smartphone an den vorprogrammierten NFC-Tag halten, sehen Sie die mit dem Chip verlinkten Zusatzinformationen – individuell abgestimmt auf Ihre Wünsche, immer topaktuell und jederzeit aktualisierbar.



**NEW**

## Das senator® Connected Pen Paket

- Wir statten Ihren Challenger mit einem cleveren NFC Chip aus.
- Sie erhalten bei Auftragserteilung einen Registrierungscode zur Einstellung auf einen Link Ihrer Wahl.
- Der Kugelschreiber ist bei Auslieferung so bereits codiert und sofort einsatzfähig und nur Sie können die Verlinkung online anpassen.
- Das aufgedruckte NFC-Scan Logo weist den Nutzer auf die digitale Funktion hin.
- Über Ihren individuellen Login können Sie jederzeit die Verlinkung ändern. Heute noch verweist der NFC Chip z. B. auf Ihre Homepage, morgen schon auf eine neue Aktion.

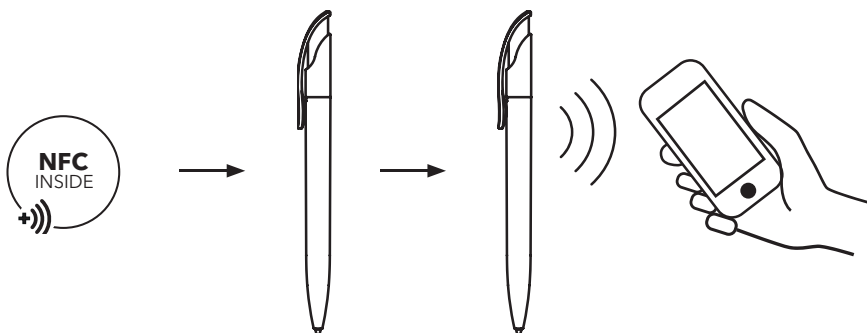

## Anwendungsbeispiele:



**Visitenkarte**  
Mit allen wichtigen Kontaktinfos inkl. Anruhfunktion



**Aktionsangebote**  
Mit speziellem Rabattcode zum Einlösen mit dem Kugelschreiber



**Videos**  
Zu Ihrem Produkt- und Serviceangebot



**Verkaufsunterlagen**  
Preislisten, Kataloge, Flyer immer abrufbereit

## INDUSTRIEPREISE (€)

Aufpreis für "Connected Pen" 0,99 €  
inkl. 1c Schaftdruck

erhältlich ab 1.000 Stück, jeweils in Einheiten zu 1.000 Stück oder einem Vielfachen davon.

**Die clevere Cloud-Lösung ermöglicht wechselnde Inhalte. Somit bleibt das Produkt auch bei längerer Nutzung immer top aktuell.**



PROMOTIONAL GIFT  
AWARD 2021



# DRUCKVERFAHREN SCHREIBGERÄTE



## DIGITALDRUCK



### DIGITALDRUCK

Vielfarbige Bedruckungen auf allen Untergründen lassen sich mit dem Digitaldruck schnell und kostengünstig realisieren. Eine besonders akzentuierte Logoplatzierung bietet dieses Druckverfahren auf der Abschlusskappe unserer Liberty Modelle.

#### Technik:

Gedruckt wird im CMYK Verfahren, in dem alle anderen Farben durch Mischung der vier Grundfarben erreicht werden. Bei farbigen Untergründen wird zusätzlich Weiß als Untergrundfarbe aufgebracht.

#### Stärken:

- Bedruckung bis nahe an den Cliprand
- Farbverläufe möglich
- Auch für fotorealistische Drucke

### DIGITALDRUCK MIT 3D EFFEKT

Auf vielen weißen Schäften unserer Schreibgeräte lassen sich großflächige Digitaldrucke zusätzlich um einen haptischen Effekt ergänzen. Verleihen Sie damit Ihrer Markendarstellung spürbar mehr Struktur und Glanz.

#### Technik:

Gedruckt wird im CMYK Verfahren, in dem alle anderen Farben durch Mischung der vier Grundfarben erreicht werden. Eine zusätzliche Lackschicht schützt den Druck und erzeugt einen fühlbaren, haptischen Effekt. Mindestmenge: 1.000 Stück

#### Stärken:

- Fühlbare 3D-Oberflächen
- Darstellung komplexer Farbverläufe
- Wiedergabe fotorealistischer Drucke

## STANDARDDRUCK



### STANDARDDRUCK

Für die Bedruckung unserer Kugelschreiberschäfte sowie flachen Clipse ist für uns bei senator® der Siebdruck das bevorzugte Druckverfahren. Für die gebogenen Clipse dagegen nutzen wir den Tampondruck. Beide Verfahren stellen eine optimale Umsetzung Ihrer Markenbotschaft sicher.

#### Technik:

Beim Siebdruck wird die Farbe mithilfe eines Rakels durch ein feinmaschiges Textilgewebe auf den Kugelschreiber gedrückt. Beim Tampondruck wird die Farbe durch einen elastischen Drucktampon aufgenommen und auf die zu bedruckende Oberfläche übertragen.

#### Stärken:

- Besonders randscharfes Druckbild
- Volltondrucke möglich
- Mehrfarbig möglich



### STANDARDDRUCK MIT 3D EFFEKT

Die große 360° Druckfläche unserer Kugelschreiber lässt sich mithilfe einer zusätzlichen Lackschicht in eine fühlbare 3D Oberfläche mit zusätzlichem Glanzeffekt verwandeln.

#### Technik:

Die Lackschicht ersetzt eine Farbe des Schafthdrucks und kann mit bis zu 4-farbigem Drucken kombiniert werden. Mindestmenge: 1.000 Stück

#### Stärken:

- Fühlbare 3D-Oberfläche
- Partielle Hervorhebung einzelner Elemente
- Volltondrucke möglich

## STANDARDDRUCK AUF METALL



### STANDARDDRUCK AUF METALL

Die Oberflächen unserer Metallschreibgeräte sind besonders durch Lacke oder andere Oberflächenbeschichtungen veredelt. Um auf diese Oberflächen eine gute Haftung und Abriebfestigkeit zu gewährleisten, setzen wir unser spezielles Metalldruckverfahren ein.

#### Technik:

Für die Bedruckung unserer Metallschreibgeräte werden die eingesetzten Farben zusätzlich gehärtet, um eine langanhaltende Haftung und damit Werbedauer zu erreichen.

#### Stärken:

- Hält auf lackierten Oberflächen
- Brillante Farben
- Volltondrucke möglich

## LASERGRAVUR



### LASERGRAVUR

Eine besonders edle Form der Werbeanbringung auf Metalloberflächen ist die Lasergravur. Logos und Schriftzüge werden äußerst präzise und dauerhaft in die Metalloberfläche eingearbeitet.

#### Technik:

Bei der Lasergravur nutzen wir einen hochpräzisen, computergesteuerten Laser, der die Oberfläche des Schreibgerätes graviert und somit die darunter liegende Metallschicht freilegt.

#### Stärken:

- Dezent und hochwertig
- Besonders dauerhaft
- Auch für Einzelnamen geeignet

# MINEN



## senator® magic flow

1,0 mm



1,4 mm



Die Mine ist ein sehr wichtiger Bestandteil des Kugelschreibers und trägt entscheidend zum Produkterfolg bei. Achten Sie deshalb auch auf die inneren Werte Ihrer Werbekugelschreiber.

Eine hohe Qualität der Mine sorgt für ausdauernde Schreibleistung und lang anhaltende Werbewirkung.

Die **senator® magic flow** Mine gehört zu den Besten ihrer Klasse:

- Ohne Schreibaussetzer, ohne Farbkleckse
- Dank Qualitätskugel und hochwertiger, deutscher Schreibpaste in Premiumqualität ist das Schreibgefühl besonders sanft und gleichmäßig
- In zwei Strichstärken:  
1,0 mm für alle, die ein klares und feines Schriftbild bevorzugen  
1,4 mm für alle, die es ein bisschen sanfter lieben
- Dokumentenecht gemäß ISO-12757-2 und geprüft nach strengen Qualitätskriterien für höchste Ansprüche

## KUGELSCHREIBER-MINEN



8062 senator® magic flow X20 Mine (1,0 mm)



8004 senator® magic flow G2 Mine (1,0 mm)



8080 senator® magic flow G2 Mine (1,4 mm)



8068 senator® magic flow Metallmine, G2

## ROLLERBALL-MINEN



1916 Safety-Roller-Kunststoffmine



1904 Safety-Roller-Metallmine

### KUGELSCHREIBERMINEN

Jeder Kugelschreiber von senator® ist mit einer perfekt abgestimmten Mine ausgestattet. Wir verwenden ausschließlich geprüfte, standardisierte Qualitätminen und garantieren dabei:

- Festgelegte Mindestfüllmengen für jede einzelne Mine
- Dokumentenechtheit gemäß ISO-12757-2
- Die Einhaltung der handelsüblichen Standardmaße

### INDUSTRIEPREISE (€/ST.)

<b>8062</b>	Magic flow Mine 1,0 mm, X20, blau oder schwarz	0,07
<b>8004</b>	Magic flow Mine 1,0 mm, G2, blau oder schwarz	0,12
<b>8080</b>	Magic flow Mine 1,4 mm, G2, blau oder schwarz	0,20
<b>8068</b>	Metallmine 1,0 mm, G2, blau oder schwarz	0,40

Minenummontage und Mindestmengen siehe Seite 113

### ROLLERBALLMINEN

Die senator® Rollerballminen zeichnen sich besonders aus durch eine lange „Cap-Off“ Zeit. Ein Rollerball kann so problemlos auch ohne Kappe offen liegen und schreibt jederzeit sofort wieder flüssig an.

### INDUSTRIEPREISE (€/ST.)

<b>1916</b>	Rollerball Mine 0,6 mm, blau oder schwarz	0,45
<b>1904</b>	Rollerball Mine Metall 0,6 mm, blau oder schwarz	0,70

Minenummontage und Mindestmengen siehe Seite 113

# DRUCKVERFAHREN NOTIZBÜCHER



## DIGITALDRUCK



### DIGITALDRUCK

Vielfarbige Bedruckungen lassen sich mit dem Digitaldruck schnell und kostengünstig realisieren. Bei unseren Notizbüchern lässt sich die Fläche fast vollständig für den Druck nutzen. Lediglich ein kleiner Rand ist technisch bedingt notwendig.

#### Technik:

Gedruckt wird im CMYK Verfahren, in dem alle anderen Farben durch Mischung der vier Grundfarben erreicht werden. Um ein brillantes Druckergebnis zu erzielen, wird zusätzlich Weiß als Untergrundfarbe aufgebracht.

#### Stärken:

- Nutzt eine große Druckfläche
- Farbverläufe möglich
- Auch für fotorealistische Drucke

## PRÄGUNG

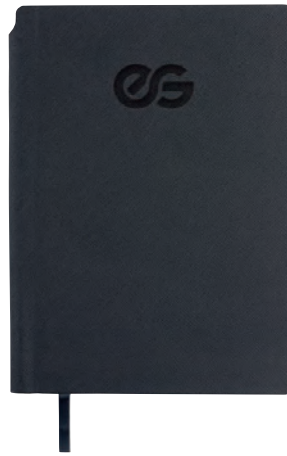

### PRÄGUNG

Die Außenseiten der senator® Papierbücher und unser Lederetui lassen sich mit einer Blindprägung dezent und dauerhaft individualisieren. Diese Veredelungsform kommt ganz ohne Farbe aus und ist dadurch besonders edel.

#### Technik:

Durch Hitze und Druck wird bei der Prägung mit Hilfe eines Stempels dauerhaft das Logo in das Material vertieft geprägt.

#### Stärken:

- Hochwertig und dezent
- Räumlicher Effekt
- Sehr ausdrucksstark für Firmenlogos

# DRUCKVERFAHREN TASSEN



## DIREKTDRUCK



## TRANSFERDRUCK



### DIREKTDRUCK

Beim Direktdruckverfahren bringen wir die Farbe direkt auf die Tasse. Das spart Zeit und Geld.

Viele unserer Tassenmodelle sind bis zu vierfarbig bedruckbar, bei einigen Modellen sind die Möglichkeiten auf zwei Farben beschränkt.

Nicht jedes Druckmotiv eignet sich für einen Direktdruck. Gerne prüfen wir für Sie im Vorfeld, ob für Ihr Projekt dieses Verfahren möglich ist. Die angegebenen Druckmaße gelten für die meisten Logos, können aber logobedingt eingeschränkt sein.

#### Stärken:

- Kurze Lieferzeiten
- Kostengünstige Veredelung
- Stark bei Strichdrucken

### TRANSFERDRUCK

Beim Transferdruckverfahren drucken wir das Motiv zunächst auf ein Etikett, das dann auf die Tasse aufgebracht wird. Im anschließenden Brennvorgang verbindet sich die Farbe mit dem Untergrund, das Etikett verschwindet bis auf einen kleinen Rand um das Druckmotiv.

#### Stärken:

- Unendliche Vielfalt
- Stark bei Rasterdrucken
- Nahezu perfekt in Verläufen

## SUBLIMATION



### SUBLIMATION

Für die Sublimation nutzen wir ein spezielles Druckverfahren, bei dem die Grafik mittels Hitze auf eine eigens beschichtete Tasse übertragen wird.

Dieses ausdrucksstarke Druckverfahren ist möglich auf insgesamt 9 verschiedenen Tassendesigns sowie auf der King Can.

#### Stärken:

- Hohe Farbvielfalt und Brillanz
- Fotorealistische Drucke möglich
- Bereits für Kleinauflagen ab 36 Stück

## GRAVUR

## COLOUR 4U



### GRAVUR

Mithilfe eines computergesteuerten Lasers brennen wir das Logo oder den Schriftzug in absoluter Randschärfe dezent und hochwertig in die Produktoberfläche ein.

Bei farbigen Tassen lassen sich großflächige Gravuren mittels Sandstrahlung eindrucksvoll in Szene setzen.

#### Stärken:

- Volle Wirkung dank edler Haptik
- Dezent und hochwertig
- Präzise Reproduktion filigraner Logos und Schriften

### COLOUR 4U

Nennen Sie uns Ihre Wunschfarbe und wir färben für Sie die Außenseite der Tasse ein. Möglich ist dies für alle Porzellantassen unseres senator® Sortimentes mit Ausnahme des Bewirtungsgeschirrs.

#### Stärken:

- Ideale Individualisierbarkeit
- Einfärbung nach Wunsch
- Kombinierbar mit Gravur

# VERPACKUNGSEINHEITEN

## SCHREIBGERÄTE

DBS = Druckbleistift, FH = Füllhalter, KS = Kugelschreiber, RB = Rollerball

Beschreibung	Art. Nr.	Katalog Seite	VE	Gewicht VE brutto	Kartonmaße in cm
Arctic	3390	47	250	9,7	58 x 32 x 18
Arvent	3360	48	250	7,8	58 x 32 x 18
Arvent Soft Touch	3365	48	250	7,8	32,5x22,5x31,5
Attract Soft Touch	3325	49	250	8,7	58 x 32 x 18
Attract Stylus	3330	49	250	8,7	58 x 32 x 18
Big Pen Mix & Match	2774	40		auf Anfrage	
Big Pen Polished Basic	2994	39	500	6,2	38 x 30 x 18
Bridge Clear	3251	20	500	5,4	38 x 30 x 23
Bridge Clear MT	3253	20	500	7	38 x 30 x 23
Bridge Mix & Match	3256	22		auf Anfrage	
Bridge Polished	3250	21	500	5,4	38 x 30 x 23
Bridge Polished MT	3252	21	500	7	38 x 30 x 23
Bridge Soft Touch	3257	22	500	5,4	38 x 30 x 23
Carbon Black	3350	66	250	11	61 x 18 x 24
Carbon Line FH	0076	67	250	10	61 x 18 x 24
Carbon Line KS	2159	66	250	11	61 x 18 x 24
Carbon Line RB	1037	67	250	11	61 x 18 x 24
Carbon Line Set, KS + FH	6239	66/67	20	5,8	37 x 30 x 16
Carbon Line Set, KS + RB	6240	66/67	20	5,9	37 x 30 x 16
Challenger Clear	2192	28	500	5,3	38 x 30 x 18
Challenger Clear MT	2925	29	500	7	38 x 30 x 18
Challenger Clear SG	2597	29	500	5,8	38 x 30 x 18
Challenger Frosted	2418	30	500	5,3	38 x 30 x 18
Challenger Matt Recycled	3402	12	500	5,24	38 x 30 x 18
Challenger Matt Recycled Mix & Match	3403	12	500	5,24	38 x 30 x 18
Challenger Mix & Match	2927	33		auf Anfrage	
Challenger Polished	2416	30	500	5,3	38 x 30 x 18
Challenger Polished Antibac	3401	16	500	5,2	38 x 30 x 18
Challenger Polished Basic	2957	31	500	5,3	38 x 30 x 18
Challenger Polished Basic SG	2958	32	500	5,7	38 x 30 x 18
Challenger Polished MT	2926	32	500	7	38 x 30 x 18
Challenger Soft Touch	2737	33	500	5,8	38 x 30 x 18
Dart Clear	2602	38	1.000	7,3	38 x 30 x 18
Dart Polished	2600	38	1.000	7,3	38 x 30 x 18
Dart Polished Basic	2959	39	1.000	7,3	38 x 30 x 18
Delgado Classic KS	2240	54	250	5,5	51 x 17 x 18
Delgado Classic RB	1030	54	250	5,4	51 x 17 x 18
Delgado Classic Set, KS + RB	6101	54	50	6,2	37 x 30 x 16
Delgado Classic Steel KS	2239	55	250	5,5	51 x 17 x 18
Delgado Classic Steel RB	1029	55	250	5,4	51 x 17 x 18
Delgado Classic Steel Set, KS+RB	6100	55	50	6,2	37 x 30 x 16
Delgado Metallic KS	2241	56	250	5,5	51 x 17 x 18
Delgado Metallic RB	1031	56	250	5,4	51 x 17 x 18
Delgado Metallic Set, KS + RB	6102	56	50	6,2	37 x 30 x 16
Delgado Steel KS	2242	57	250	5,5	51 x 17 x 18
Delgado Steel RB	1039	57	250	5,4	51 x 17 x 18
Delgado Steel Set, KS + RB	6114	57	50	6,2	37 x 30 x 16
Duo Pen Polished	2122	45	1.000	8,5	32 x 49 x 18
Evoxx Polished Recycled KS	3273	10	500	6,67	38 x 30 x 18
Galant	3370	51	250	7	59 x 17 x 24
Hatrix Clear SG	2339	42	500	6,2	38 x 30 x 18

Beschreibung	Art. Nr.	Katalog Seite	VE	Gewicht VE brutto	Kartonmaße in cm
Hatrix Clear SG MC	2419	42	500	6	38 x 30 x 18
Hatrix Polished Basic SG	3200	43	500	6,2	38 x 30 x 18
Hatrix Polished Basic SG MC	3201	43	500	6,7	38 x 30 x 18
Headliner Clear Basic	3281	19	500	5,5	38 x 30 x 23
Headliner Polished Basic	3280	19	500	5,5	38 x 30 x 23
Headliner Soft Touch	3285	18	500	5,5	38 x 30 x 23
Image Black Line FH	0104	61	250	10	61 x 18 x 24
Image Black Line KS	2636	60	250	11	61 x 18 x 24
Image Black Line RB	1119	60	250	11	61 x 18 x 24
Image Black Line Set, KS + FH	6151	62	15	3,6	37 x 30 x 16
Image Black Line Set, KS + FH	6205	62	15	7,6	37 x 30 x 16
Image Black Line Set, KS + RB	6179	62	15	3,6	37 x 30 x 16
Image Black Line Set, KS + RB	6206	62	50	7,6	37 x 30 x 16
Image Chrome KS	2158	64	250	10	61 x 18 x 24
Image Chrome RB	1036	64	250	11	61 x 18 x 24
Image Chrome Set, KS + RB	6089	64	15	3,6	37 x 30 x 16
Image Chrome Set, KS + RB	6238	64	50	7,6	37 x 30 x 16
Image White Line KS	2786	63	250	10	61 x 18 x 24
Image White Line RB	1146	63	250	10	61 x 18 x 24
Image White Line Set, KS + RB	6267	63	50	7,6	38 x 30 x 18
Liberty Bio	3310	13	1.000	9,4	38 x 30 x 23
Liberty Clear	2983	23	1.000	9,4	38 x 30 x 23
Liberty Clip 4U	3220	27		auf Anfrage	
Liberty Clip 4U Soft Touch	3221	27		auf Anfrage	
Liberty Mix & Match	2918	26		auf Anfrage	
Liberty Mix & Match (Soft Touch)	2829	26		auf Anfrage	
Liberty Polished	2915	24	1.000	9,4	38 x 30 x 23
Liberty Polished Basic	2993	24	1.000	9,4	38 x 30 x 23
Liberty Polished Basic Antibac	3407	17	1.000	9,4	38 x 30 x 23
Liberty Soft Touch	2015	25	1.000	9,4	38 x 30 x 23
Liberty Soft Touch MC	2942	26	1.000	10,6	38 x 30 x 18
Nature Plus Matt	2796	15	500	6,7	38 x 30 x 18
Nautic Black	3340	58	250	9	61 x 18 x 24
Nautic KS	2215	59	250	9	61 x 18 x 24
Nautic RB	1092	59	250	10	61 x 18 x 24
Nautic Set Touch Pad Pen + RB	6297	59	75	8,1	62 x 17 x 22
Nautic Touch Pad Pen	2754	58	250	9	61 x 18 x 24
New Spring Clear MC	2410	44	500	6,6	38 x 30 x 18
New Spring Polished MC	2310	44	500	6,5	38 x 30 x 18
Phenix	3380	46	250	11,2	58 x 32 x 18
Point Metal	2866	41	1.000	13,7	38 x 30 x 18
Point Polished	3217	41	1.000	8,3	38 x 30 x 18
Polar KS	3260	50	100	4,8	38 x 30 x 23
Polar Mix & Match	3261	51	100	4,8	38 x 30 x 23
Signer Liner KS	2709	65	50	1,2	25 x 17 x 15
Skeye Bio Matt	3290	14	500	7,2	38 x 30 x 23
Soft Spring Polished	2067	45	500	6	38 x 30 x 18
Star Tec Alu DBS	3111	53	250	6	40 x 18 x 19
Star Tec Alu KS	2511	53	250	6	40 x 18 x 19
Star Tec Alu Set, KS + DBS	6342	53	50	6,1	37 x 30 x 16
Star Tec Steel DBS	3004	52	250	6,3	40 x 18 x 19
Star Tec Steel KS	2040	52	250	6,3	40 x 18 x 19

# VERPACKUNGSEINHEITEN

## SCHREIBGERÄTE

Beschreibung	Art. Nr.	Katalog Seite	VE	Gewicht VE brutto	Kartonmaße in cm
Star Tec Steel Set, KS + DBS	<b>6341</b>	52	50	6,1	37 x 30 x 16
Super Hit Bio Matt	<b>3300</b>	15	1.000	9	38 x 30 x 23
Super Hit Clear	<b>2756</b>	34	1.000	7,8	38 x 30 x 23
Super Hit Clear SG	<b>2234</b>	34	1.000	8,6	38 x 30 x 23
Super Hit Frosted	<b>2244</b>	35	1.000	7,8	38 x 30 x 23
Super Hit Matt	<b>2904</b>	35	1.000	7,8	38 x 30 x 23
Super Hit Mix & Match	<b>2773</b>	37		auf Anfrage	
Super Hit Polished	<b>2883</b>	36	1.000	7,7	38 x 30 x 23
Super Hit Polished Basic	<b>2955</b>	36	1.000	7,8	38 x 30 x 23
Super Hit Polished Basic Antibac	<b>3306</b>	17	1.000	7,7	38 x 30 x 23
Super Hit Polished Basic SG	<b>2956</b>	37	1.000	8,6	38 x 30 x 23
Tizio FH	<b>0240</b>	67	250	10	61 x 18 x 24
Tizio KS	<b>2400</b>	68	250	11	61 x 18 x 24
Tizio RB	<b>1240</b>	69	250	11	61 x 18 x 24
Tizio Set, KS + FH	<b>6252</b>	69	20	6	37 x 30 x 16
Tizio Set, KS + RB	<b>6253</b>	69	20	6	37 x 30 x 16
Trento Matt Recycled	<b>3305</b>	11	1.000	9	38 x 30 x 23

## ETUIS

ET 150	<b>ET150</b>	72	320	11	32 x 42 x 33
ET 154	<b>ET154</b>	73	200	11	31 x 35 x 32
ET 156	<b>ET156</b>	72	80	8	38 x 33 x 35
ET 157	<b>ET157</b>	71	1.320	9	52 x 25 x 22
ET 160	<b>ET160</b>	72	60	13,5	44 x 43 x 34
ET 169	<b>ET169</b>	73	250	7	42 x 42 x 19
ET 171	<b>ET171</b>	73	180	9,5	50 x 35 x 29
ET 190	<b>ET190</b>	71	250	12,95	58 x 38 x 33

## PAPIERBÜCHER

Notizbuch Struktur	<b>NB01</b>	74	25	9,9	38 x 30 x 23
Notizbuch Struktur Magnet	<b>NB02</b>	74	25	9,9	38 x 30 x 23
Notizbuch Soft	<b>NB03</b>	75	25	8,3	38 x 30 x 18
Stecketui Soft	<b>NB04</b>	75		auf Anfrage	
Notizbuch Papier	<b>NB05</b>	76	25	4,5	38 x 30 x 23
Notizbuch Papier, klein	<b>NB06</b>	76	20	2,4	32 x 24 x 17

Diese Angaben gelten für unbedruckte Ware und können für individualisierte Ware abweichen.

## TASSEN

Beschreibung	Art. Nr.	Katalog Seite	VE	Gewicht VE brutto	Kartonmaße in cm
Amity	<b>0321</b>	84	36	10,8	54 x 39 x 36
Appeal	<b>0928</b>	87	36	14,8	54 x 39 x 36
Charisma	<b>0915</b>	87	36	10,4	54 x 39 x 36
Classic	<b>0973</b>	90	36	11,6	54 x 39 x 36
Cosmos	<b>0926</b>	86	36	13,9	54 x 39 x 36
Cult	<b>0911</b>	90	36	11,3	54 x 39 x 36
Elegant	<b>0381</b>	81	36	11,8	40 x 28 x 34
Elite	<b>0912</b>	83	36	10,3	54 x 39 x 36
Elite Inside	<b>0353</b>	82	36	11,7	37 x 26 x 33
Elite Matt	<b>0343</b>	83	36	11,5	37 x 27 x 34
Fancy Café	<b>0965T</b>	92	12	1,8	90 x 18 x 16
Fancy Café Set	<b>0965</b>	92	12	7	30 x 18 x 15
Fancy Dessertteller	<b>0966</b>	93	12	4,2	23 x 23 x 13
Fancy Espresso Duo	<b>0984</b>	92	20	9,5	46 x 37x 28
Fancy Espresso Set	<b>0964</b>	92	12	2,6	26 x 14 x 20
Fancy Müslischale	<b>0920</b>	93	36	17,2	54 x 39 x 36
Fancy Speiseteller	<b>0993</b>	93	12	10,5	27 x 26 x 13
Fancy Start-Up Box	<b>0951</b>	94	1	18,5	46 x 41 x 37
Fancy Suppenteller	<b>0994</b>	93	12	5	23 x 23 x 16
King Can	<b>0755</b>	78	36	9,3	32 x 24 x 50,5
King Can Mini	<b>0785</b>	79	36	6,4	32 x 24 x 43
Maxi Mug	<b>0344</b>	88	36	11,5	54 x 39 x 36
Maxim	<b>0914</b>	85	36	10,5	54 x 39 x 36
Maxim Café	<b>0907</b>	95	36	7,8	39 x 27 x 31
Maxim Café Set	<b>0937</b>	96	108	16	45 x 34 x 44
Maxim Dessertteller	<b>0927</b>	96	12	6,1	23 x 22 x 15
Maxim Espresso Duo	<b>0987</b>	95	20	9,5	46 x 37x 28
Maxim Espresso Set	<b>0977</b>	95	12	2,6	34 x 26 x 75
Maxim Speiseteller	<b>0997</b>	96	12	10,5	27 x 27 x 16
Maxim Start-Up Box	<b>0952</b>	97	1	24,5	45 x 44 x 41
Maxim Suppenteller	<b>0998</b>	96	12	7,7	24 x 25 x 16
Outdoor	<b>0373</b>	80	36	6,3	32 x 32x 36,5
Pics Classic	<b>0362</b>	90	36	12,5	54 x 39 x 36
Pics Cosmos	<b>0356</b>	86	36	14,1	54 x 39 x 36
Pics Elite	<b>0354</b>	83	36	11,6	54 x 39 x 36
Pics Elite Inside	<b>0355</b>	82	36	11,5	54 x 39 x 36
Pics King Can	<b>0765</b>	78	36	9,6	32 x 24 x 50,5
Pics Mini	<b>0371</b>	89	36	8	35,5 x 25,5 x 24,5
Pics One	<b>0323</b>	88	36	13	54 x 39 x 36
Pics Outdoor	<b>0372</b>	80	36	6,3	32 x 32x 36,5
Pics Solid	<b>0358</b>	86	36	14	54 x 39 x 36
Pics Two	<b>0324</b>	89	36	13,6	54 x 39 x 36
Prime	<b>0341</b>	91	36	11,9	54 x 39 x 36
Prime Colour	<b>0351</b>	91	36	12,1	35 x 26 x 36
Trophy	<b>0750</b>	79	36	8,3	53 x 27 x 39



# ANFORDERUNGEN AN DRUCKVORLAGEN

## ALLGEMEIN

Als Vorlagen für Veredelungen benötigen wir Daten in den u.a. Datenformaten oder Text in unseren Standardschriften.

Ein Andruck / Proof sollte wenn möglich vorliegen.

Logos und Texte bitte als vektorisierte Datei oder als TIF-Datei in 1200 dpi, Fotos in einer Auflösung von 600 dpi einsenden.

Vektorisierte Logos lassen sich ohne Qualitätsverluste beliebig skalieren und sind qualitativ Pixeldateien vorzuziehen.

Die unten angegebenen Mindestschriftgrößen und Mindeststrichstärken sind Richtwerte. Abhängig von Motiv, Veredelungsverfahren und Oberflächen können kleinere Schriften und feinere Linien möglich oder größere Schriften und dickere Linien nötig sein.

### Ausfallmuster

Grundsätzlich empfehlen wir Ihnen die Anfertigung eines Ausfallmusters (drucktechnisch bedingt kommt es zwischen Papierdruck und Druck auf anderen Materialien immer zu unvermeidbaren Farbabweichungen).

### Dateiformate

Adobe Photoshop CC 2020  
Adobe Illustrator CC 2020  
Adobe Indesign CC 2020  
Corel Draw X8  
(Texte bitte in Kurven/Pfade wandeln)

## SCHREIBGERÄTE

### Druckfarben

Mit der vorhandenen Farbmisch-Palette können gratis alle Pantone C und HKS K-Töne gemischt werden. Leichte Farbabweichungen zwischen Papierfächern und Druck sind auf weißem Untergrund allerdings unvermeidbar. Auf andersfarbigen oder dunkleren Untergründen müssen stärkere Farbabweichungen daher in Kauf genommen werden.

### Digitaldruck

Alle Druckfarben im Digitaldruck mischen sich aus dem Farbverhältnis CMYK zusammen. Daher ist es nicht möglich exakte PMS/HKS Töne zu drucken. Sehr große, einfarbige Flächen lassen sich wegen Streifenbildung nicht darstellen. Mindeststrichstärke: 0,15 mm, Mindestschriftgröße: 8 pt.

### Lasergravur

Mindeststrichstärke: 0,15 mm, Mindestschriftgröße: 6 pt.

### Personalisierung (Namensliste)

Viele unserer Produkte lassen sich höchst individuell mit Einzelnamen versehen. Bitte senden Sie uns die Namensliste als Excel-Tabelle zu.

### Raster

Siebdruck: 40er Raster, Tonwertumfang 15 - 85 %.  
Schafdruck 360°: 48er Raster, Tonwertumfang 15 - 85 %.

### Standard Schrifttypen

Arial, AvantGarde, Courier, Futura, Present, Serifa, Helvetica, Times New Roman, Univers jeweils in normal, fett, normal kursiv, fett kursiv, BrushScript, Englische Schreibschrift jeweils in normal kursiv und fett kursiv.  
Andere Schrifttypen möglich (nur PC) bei Lieferung des Fonts oder Schriften als True Type-Schriftart (\*.ttf).  
Weitere oder ähnliche Schrifttypen auf Anfrage.

## TASSEN UND BECHER

### Direktdruck

Auf weißen Tassen

ohne Überfüllung im Motiv:  
Mindestschriftgröße 10 pt, Mindestlinienstärke 0,2 mm, keine Rasterung  
mit Überfüllung im Motiv:  
Mindestschriftgröße 10 pt, Mindestlinienstärke 0,5 mm, keine Rasterung

Auf farbigen Tassen ist immer eine Weißunterlegung notwendig  
Mindestschriftgröße 24 pt, Mindestlinienstärke 0,8 mm, keine Rasterung

### Transferdruck auf Glas, Edelstahl und farbige Tassen

Mindestschriftgröße 12 pt, Mindestlinienstärke 0,35 mm,  
druckbarer Tonwertbereich 15 - 85 %.

### Lasergravur auf Edelstahl

Mindestschriftgröße 8 pt, Mindestlinienstärke 0,2 mm.

### Lasergravur auf farbigen Tassen

Mindestschriftgröße 12 pt, Mindestlinienstärke 0,4 mm.

### Personalisierung (Namensliste)

Viele unserer Tassen lassen sich höchst individuell mit Einzelnamen versehen. Bitte senden Sie uns die Namensliste als Excel-Tabelle zu. Bitte beachten Sie, dass diese besondere Form der Personalisierung immer dann möglich ist, wenn der Name einzeln für sich steht und nicht Teil des restlichen Druckmotives ist.

### Sandstrahlen

Mindestschriftgröße 24 pt, Mindestlinienstärke 1 mm, keine Rasterung.

### Sublimation

Mindestschriftgröße: positiv 8 pt, negativ 10 pt.  
Mindestlinienstärke: positiv 0,2 mm, negativ 0,3 mm.

### Transferdruck

Mindestschriftgröße 8 pt, Mindestlinienstärke 0,2 mm,  
druckbarer Tonwertbereich 15 - 85 %.

# DRUCKPREISE (INKLUSIVE VORKOSTEN)

## SCHREIBGERÄTE + NOTIZBÜCHER

### Standarddruck (je Druckstand und Farbe)

	10	25	50	100	250	500	1.000	2.500	5.000
€/St.	5,10	2,10	1,10	0,60	0,30	0,20	0,15	0,12	0,11

### Digitaldruck (je Druckstand)

	250	500	1.000	2.500	5.000
€/St.	0,45	0,35	0,30	0,27	0,26

### Digitaldruck auf Notizbücher

	25	50	100	250
1/3 Fläche €/St.	3,60	2,80	2,40	2,16
2/3 Fläche €/St.	5,60	4,80	4,40	4,16
3/3 Fläche €/St.	7,60	6,80	6,40	6,16

### Lasergravur (je Druckstand)

	10	25	50	100	250	500	1.000
€/St.	5,50	2,50	1,50	1,00	0,70	0,60	0,55

### Prägung

	10	25	50	100	250	500	1.000
€/St.	16,20	7,20	4,20	2,70	1,80	1,50	1,35

Mindestmengen sind modellabhängig.

## TASSEN + BECHER

### Direktdruck (je Druckstand und Farbe)

	72	108	250	500	1.000
€/St.	2,00	1,50	1,20	1,10	1,05

### Transferdruck (je Druckstand)

	72	108	250	500	1.000
1. Farbe €/St.	2,50	2,00	1,70	1,60	1,55
jede weitere Farbe €/St.	1,50	1,00	0,70	0,60	0,55

### Gravur (je Druckstand)

	72	108	250	500	1.000
€/St.	3,00	2,50	2,20	2,10	2,05

### Sublimation

	36	72	108	250	500	1.000
€/St.	4,00	3,00	2,50	2,20	2,10	2,05

### Colour 4U

	108	250	500	1.000
€/St.	2,50	2,20	2,10	2,05

# SONSTIGE KOSTEN

## LIEFERUNGEN

### Etikettierung

Etikettierung auf einzelne Schreibgeräte/ Etuis, auf Polybeutel (10, 20, 25, 50, 100er) und Umkarton per Etikett: 0,15 €

### Liefermenge

Gemäß unseren AGB behalten wir uns eine Über- bzw. Unterlieferung vor. Explizit gewünschte stückgenaue Lieferung berechnen wir mit: 2% Aufschlag auf Produkt und Druck

### Mindermengenzuschlag

Die Mindestmengen definieren sich über die niedrigste Mengenschicht und Packeinheit pro Modell und Farbe. Bei Bestellung unterhalb der Mindestmenge (mind. halbe Mindestmenge) berechnen wir einen Zuschlag von: 50,00 €

### Rücksendung neutraler Ware

Die Rücksendung original verpackter, unbedruckter Ware pro Position innerhalb von 4 Wochen nach Auslieferung ist nach Rücksprache möglich. Pauschale je Position: 50,00 €

### Versand nach Verteilerplan

Bearbeitungsgebühr pro zusätzlicher Versandadresse inkl. Verpackung (zzgl. der anfallenden Frachtkosten): 8,00 €

Ummontage von Kugelschreiber- und Rollerballminen pro Stück: 0,15 €

Mindestmenge bei Kunststoff-Schreibgeräten: 1.000 St.  
Mindestmenge bei Metall-Schreibgeräten: 100 St.  
Bei den Modellen Super-Hit, Dart und Liberty, Point Metal, Star Tec und Delgado ist eine Ummontage bereits montierter Schreibgeräte nicht möglich.

Abweichende Minenvarianten können hier entweder über den Mix und Match oder ab Mindestmengen von 10.000 Stück für Sie produziert werden.

## PRODUKTION

### Ausfallmuster

Ausfallmuster pro Farbe & Position (zzgl. Produktpreis): 40,00 €

### Druck

Zur Erzielung eines besseren Druckergebnisses kann es sinnvoll sein, den Druck weiß zu unterlegen bzw. doppelt zu drucken. In diesen Fällen werden die Druckkosten einmal mehr berechnet.

### PMS Service

Fast alle unsere Modelle erhalten Sie auf Wunsch in individueller Einfärbung nach PMS. Die Mindestmengen sind bei Kunststoffmodellen 20.000 Stück, bei Bechern/Tassen 1.000 Stück. Für ein Ausfallmuster fallen diese Kosten zusätzlich an. 1.000,00 €

## VERPACKUNG

### Kunststoffschreibgeräte

Bedruckte Ware ist im Polybeutel zu 100 Stück unterverpackt. Ausnahmen: Super-Hit und Dart sind lose im Karton. Abweichende Unterverpackung (z. B. 10, 25, 50 oder 100 Stück im Polybeutel) oder in 50er Kartonschachtel per 100 Stück: 1,10 €

Einzelverpackung im Polybeutel per 100 Stück: 10,00 €

### Metall-Schreibgeräte

werden in einem 10er Kunststoff-Tray geliefert. Ausnahme: Polar in 10er Karton-Schachtel Einzelverpackung im Polybeutel per 100 Stück: 10,00 €

Gültig ab 01.04.2021

Unsere Kataloge und Preislisten werden mit größter Sorgfalt zusammengestellt. Trotzdem kann die SENATOR GmbH für die Fehlerfreiheit und Genauigkeit der enthaltenen Informationen nicht garantieren.

Es gelten unsere allgemeinen Geschäftsbedingungen. Diese finden Sie unter [www.senator.com](http://www.senator.com)



**NEW**



## SENATOR® RECYCLED PENS

### UNSERE GRÜNEN SUPERHELDEN.

Wenn Ihnen Nachhaltigkeit genauso wichtig ist wie gutes Design, dann sind die drei senator Recycled Pens die Modelle Ihrer Wahl: Hergestellt aus recyceltem Material und produziert in Deutschland mit CO<sub>2</sub>-neutralem Ökostrom.

#### Die neuen senator® Recycled Pens

Wir verwenden ein zu >95% auf Rezyklat basierendes ABS-ReCompound. Das bedeutet Wiederverwendung von industriellen Produktionsresten und -abfällen, Rückläufern und Alltagsprodukten.

Dass dabei nicht auf gutes Design verzichtet werden muss, zeigen die drei neuen senator® Modelle aus post-industriellem Recycling-Material.



Evoxx – Seite 10

Trento – Seite 11

Challenger – Seite 12

#### EVOXX

##### Unverwechselbarer Auftritt

- Auffälliges Erscheinungsbild
- Mit praktischen Griffmulden

#### TRENTO

##### Kluge Recycling-Power

- Geradlinige Form
- Sparsamer Materialeinsatz

#### CHALLENGER

##### Langjährig beliebtes Design

- Bestseller Design
- Auch im Mix & Match konfigurierbar

